

**PLAN
PLUG &
WORK**

PLAN 'S PLUG & WORK

Главный каталог General Catalogue

Мы конструируем и производим системы подключения электропитания, передачи аудио, информационных, мультимедийных данных, обеспечивая потребности наших клиентов комплексными решениями.

We design and manufacture electrical connectivity, voice, data and multimedia systems to provide integral solutions for the needs of our clients.



INDEX

A**О НАС / ABOUT US****P.04****B****ПРОДУКТЫ / PRODUCTS****01****ЭЛЕКТРИФИКАЦИЯ ПРОСТРАНСТВА /
ELECTRIFICATION OF SPACES****P.10****02****ЭЛЕКТРИФИКАЦИЯ МЕБЕЛИ /
ELECTRIFICATION OF FURNITURE****P.34****03****КОМПОНЕНТЫ И КАБЕЛИ /
ELECTRICAL-MULTIMEDIA
COMPONENTS AND CABLES****P.72****04****ORGATECH
(ОРГАНИЗАЦИЯ ПОДКЛЮЧЕННЫХ
КАБЕЛЕЙ/ TECHNICAL CABLE ORGANISATION)****P.92**

ПРИВЕТСТВУЕМ ВАС!

Мы конструируем и производим системы подключения электропитания, передачи аудио, информационных, мультимедийных данных, обеспечивая потребности наших клиентов комплексными решениями.

Особое внимание мы уделяем исследованию и разработке дизайна, чтобы изготовить качественные продукты, таким образом предоставляем решения для текущих и будущих потребностей в мире офисной мебели и промышленных объектов.

Мы всегда начинаем с одной и той же идеи: сделать решение проще для наших заказчиков (архитекторов, дизайнеров интерьера и монтажников), сделать рабочее пространство более комфортабельным и удобным для конечного пользователя.

Наш технический отдел работает совместно с нашими клиентами, для того, чтобы конструировать персонализированные решения, предлагая полностью готовые и сделанные под заказ проекты.

Сервис является одним из наших основных активов. Наличие на складе наиболее востребованных каталожных продуктов, гибкие сроки доставки, позволяют нам увеличить привлекательность наших продуктов.

At IB Connect we have been designing and manufacturing electrical connectivity, voice, data and multimedia systems for many years, to provide integral solutions for the needs of our clients.

We pay special attention to research and design in order to obtain quality products, thereby providing solutions for present and future needs in the world of office furniture and professional installations.

We always begin with the same premise: to make it easier for our collaborators (architects, interior designers and installers) to make work spaces more comfortable and operational for the end user.

Our technical department works together with our clients to design personalised solutions, carrying out totally finished and made-to-measure projects.

Service is one of our main assets. Having catalogue references in stock and a flexible delivery service enables us to give added value to our products.

Мы конструируем и развиваем комплексные решения для различных секторов

Рабочие места.

Офисы компаний.

Конференц залы.

Лаборатории.

Университеты.

Школы.

Библиотеки.

Отели.

Публичные места.

Индустриальный мир.

We design and develop integral solutions for a variety of sectors

Work stations.

Management offices.

Meeting rooms.

Laboratories.

Universities.

Schools.

Libraries.

Hotels.

Public Authorities.

The industrial world.

Plan vs Ficus

Мы работаем над тем, чтобы хорошо оформить офисы, бережно относиться к окружающей среде, но не поддерживаем идею использования комнатных растений, для скрытия электропроводки офисного оборудования.

Мы, менеджеры IB Connect, уделяем дизайну своих проектов пристальное внимание изначально, так чтобы все электроподключения, передача информационных данных были смонтированы в упорядоченном и безопасном месте, а визуальное воздействие сводилось к абсолютному минимуму.

С помощью нашей продукции мы можем решить любую проблему наших клиентов. Решение простое: планирование рабочего пространства или использование комнатного растения?

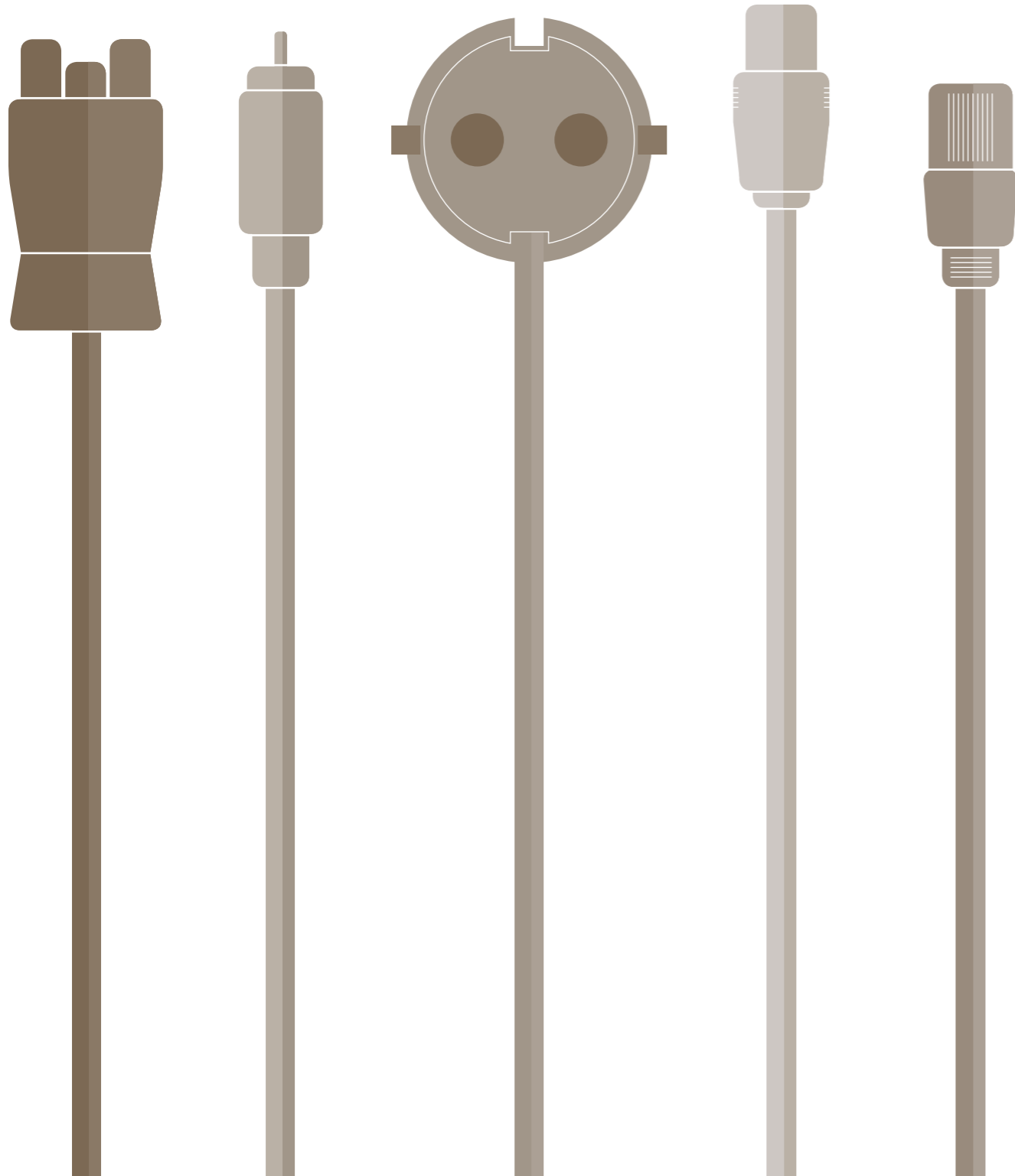

We are in favour of well-decorated offices that respect the environment, but using plants to hide piles of cables has never been a good idea.

At IB Connect we design our projects right from the beginning so that all the electrification, communications and data coexist in an orderly and safe way, so that the visual impact is reduced to a bare minimum.

With the system formed with our products, we can solve any need that our clients may have. The decision is simple: a plan or a rubber plant?

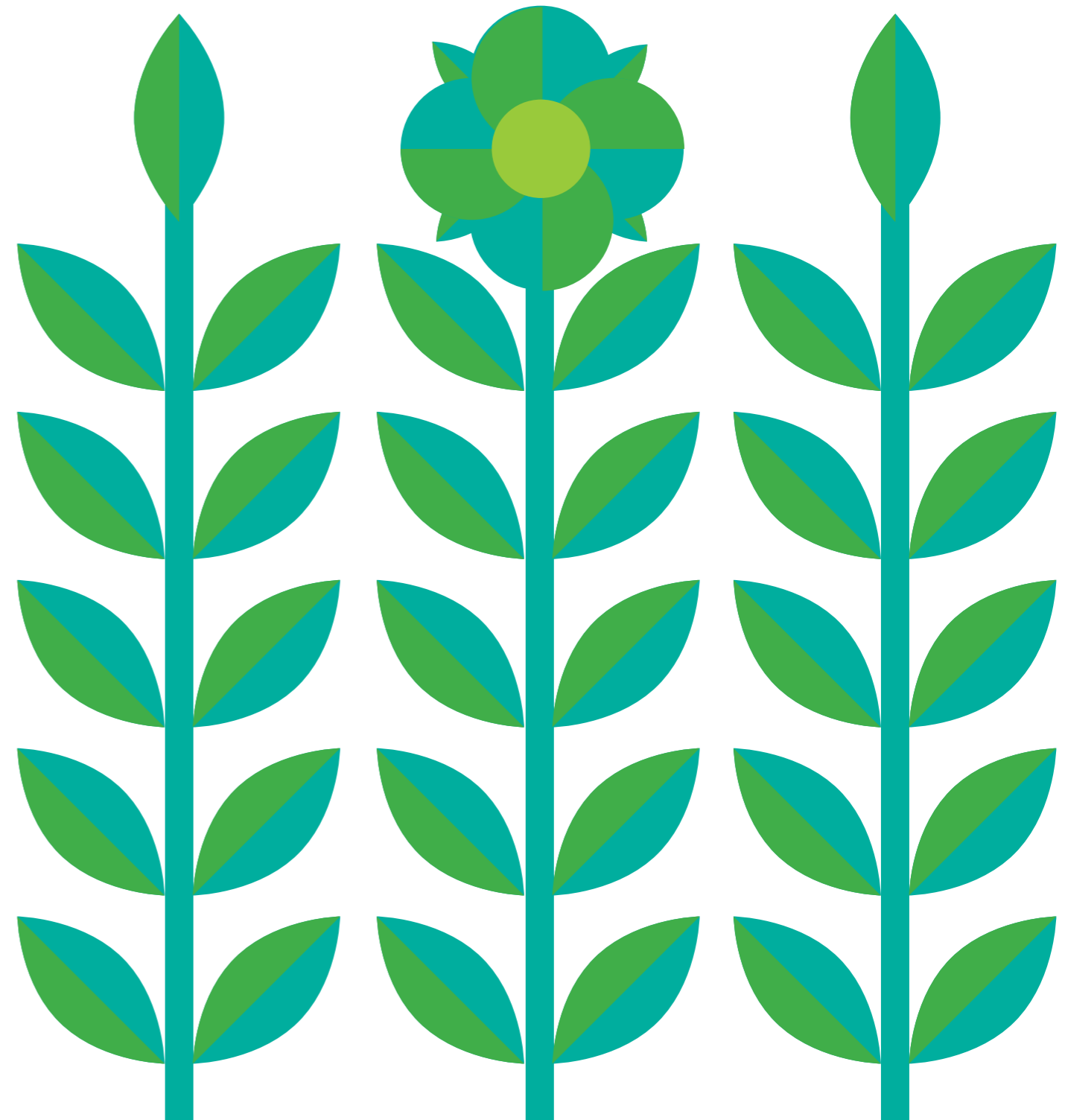

Все хорошо организовано Everything well organised

Каналы, колонны, встроенная электрификация... кабели? Orgatech- это система, разработанная, чтобы дать возможность нашим продуктам "коммуницировать" друг с другом и обеспечить электропроводку от рабочего места.

Наш гибкий кабель-канал для кабеля и его аксессуары позволяют сделать разводку от источника к рабочей станции „деликатным“ путем. Организация подключенных кабелей - заслуга наших проектировщиков.

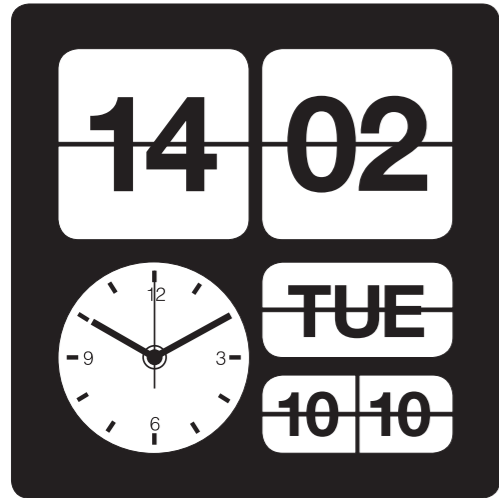

Covers, columns, built-in electrification ... and the cables? Orgatech is a system designed to enable our products to "communicate" with each other and organise all the wiring generated by a work station.

Our vertebra and its accessories bring cables from the electrification point to the work station in a discreet way. Our organisers conceal and arrange all the cables from our work tools.

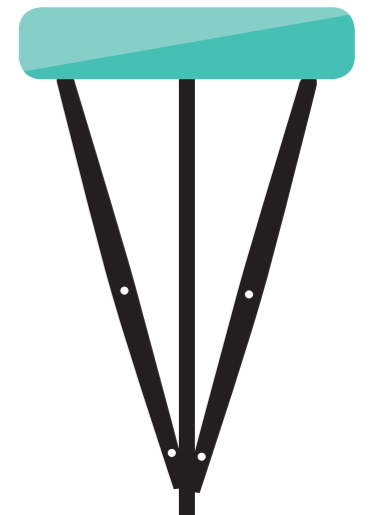
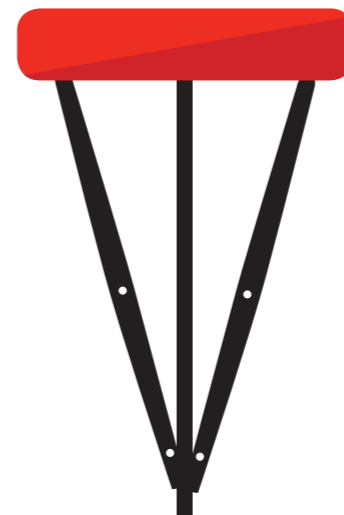
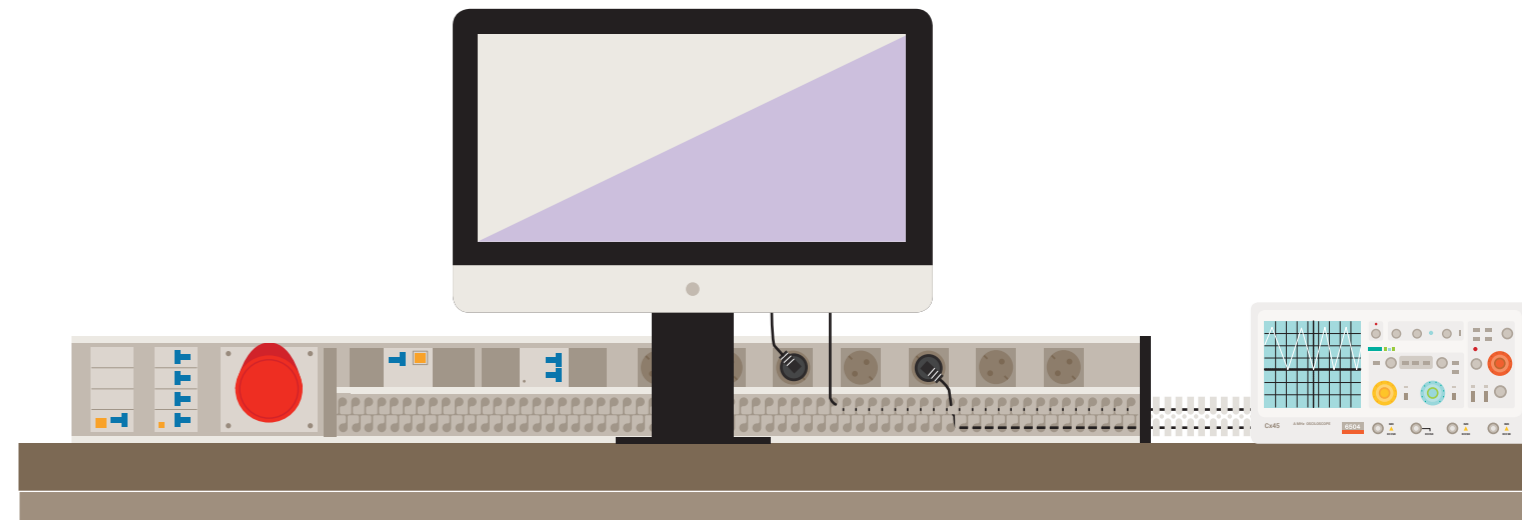
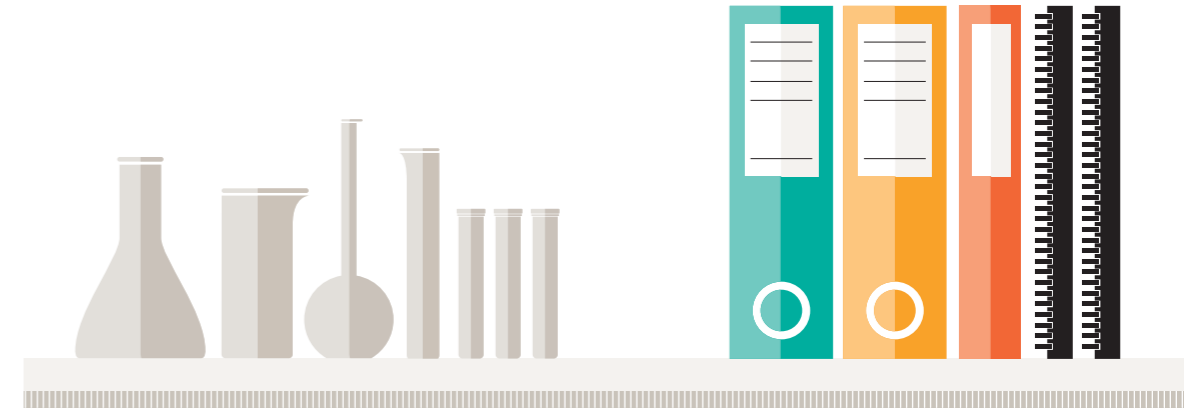

Наилучшего результата можно достичь, изначально планируя свою работу
It is better to start at the beginning

Мы проводим много времени на работе; вот почему, все более значительное внимание уделяется деталям, особенно, которые влияют на наше здоровье.

Наша философия-разработка продуктов, которые улучшают эргономику, в результате чистая, аккуратная рабочая среда.

Where do the electricity and data come from at our work station? The ceiling, the wall or the floor? Our system can bring them from anywhere to each work station in an ordered and simple way.

We have prepared this brief planning guide to illustrate how, regardless of the origin, our products can solve the entire process of providing the world of office and industry with data and connectivity.



ИНСТАЛЛЯЦИЯ ОК: ПРОСТРАНСТВО И РАБОЧИЕ СТАНЦИИ АККУРАТНО ЭЛЕКТРИФИЦИРОВАНЫ
INSTALLATION OK: SPACE AND WORKSTATIONS ELECTRIFIED AND CLEANS

Детали, которые нас отличают...

Details that make us different

WHITE

ДОСТУПНО В БЕЛОМ ЦВЕТЕ
WHITE IS ALWAYS
A WINNER

∞

**ИЗМЕНЯЕМАЯ
КОНФИГУРАЦИЯ**
CONFIGURABLE AND INTER-
CHANGEABLE MULTIMEDIA

↑↑↑↑↑

ВСЕ ПОДСОЕДИНЕНО.
ЧТО МНЕ ДЕЛАТЬ С
МНОЖЕСТВОМ КАБЕЛЕЙ?
EVERYTHING IS CONNECTED...
WHAT SHOULD I DO WITH THE
BLESSSED CABLES?

→

КРАТНО 45, МЫ ИМЕЕМ ЭТО!
MULTIPLE OF 45,
WE HAVE IT!

**РАЗНЫЕ СТРАНЫ И
ПОТРЕБИТЕЛИ? НЕТ
ПРОБЛЕМ**
DIFFERENT COUNTRIES
OR USERS? NO PROBLEM

**МЫ ОБЕСПЕЧИВАЕМ
ПОЛНУЮ ГАРАНТИЮ**
WE WORK WITH
ALL THE GUARANTEES



СИМВОЛЫ-ПОМОЩЬ В РУКОВОДСТВЕ ПО ПРОДУКТУ

SYMBOLS GUIDE TO UN- DERSTAND BETTER THE PRODUCT

В этом каталоге размещена информация о каждом продукте, которая сопровождается символами для обозначения определенных характеристик или возможных конфигураций.

In this catalogue, the information about each product is accompanied with these symbols to indicate certain characteristic or configuration possibilities.

WHITE	Доступно в белом цвете Available in white.
∞	Изменяемая конфигурация. Configurable multimedia modules.
↑↑↑↑↑	Совместимо с Orgatech. Compatible with Orgatech.
→	Может быть изготовлено по размерам заказчика. Can be manufactured in custom sizes.

Офисы становятся все менее и менее перегружены, с обустроенным рабочим, комфортным пространством, в котором стало приятнее находиться. Белый цвет является преобладающим во многих офисах из-за его нейтральности и отражающих свойств. Поэтому подавляющее большинство наших продуктов могут быть полностью белыми... Мы не хотим быть единственным, что будет выделяться в Вашем офисе.

Offices are becoming less and less overloaded in a search to create working surroundings that are more pleasant to look at. White is the predominant colour in many offices because of its neutrality and luminosity. The great majority of our products can therefore be made entirely white... We do not want to be the only ones to stand out in your office.

Какие информационные или мультимедийные подключения нужны на вашем рабочем месте? Как правило, каждая станция имеет свои подключения. Наша продукция конструируется модульным типом, так что система передачи мультимедийных данных обеспечивает необходимую гибкость в исполнении современных офисных проектов. Модульная система позволяет с помощью соединительных элементов менять модули быстро и просто, также благодаря прямому доступу к разъемам.

What data or multimedia connection do you need at your work station? Needs are never the same for each station. Our products are designed with a modular multimedia connection system, which provides an indispensable flexibility to successfully round off modern office projects. The modular system enables you to switch the communication connector plates quickly and simply, facilitating direct cable connection at the same time, thanks to the direct access.

► СМОТРИТЕ СТР. 76 И 81
SEE P. 76 AND 81

Orgatech является одним из преимуществ работы с IBConnect. Наша запатентованная система позволяет организовать прокладку кабеля, используя дизайн пространства с нашими продуктами, так что все подключения друг к другу организованы с помощью легкого каркаса или одного из наших трех кабель-каналов. Как результат: упорядоченный, безопасный и визуально стильный офис. Кто может предложить больше?

Orgatech is one of the advantages of working with IBConnect. Our patented system makes it possible to organise the cabling, using the space designed in our products and also connecting them to each other by means of a light spine or one of our three organiser models. The result: an orderly, safer and visually clean office. Can anyone offer more?

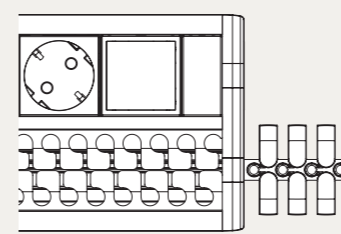

► СМОТРИТЕ СТР 92
SEE P. 92

„О боже! Мне необходимо электроподключение, которое не упоминается в каталоге, и я не знаю где это найти“. Мы получаем больше и больше подобных запросов, но не волнуйтесь-мы решим вашу задачу! В IB Connect возможно подключение с использованием, не только тех продуктов, что вы найдете каталоге. Когда вы видите символ стрелки, указанный в начале этого текста для определенного продукта, знайте, что мы способны проектировать решения, которые удовлетворят ваши потребности.

Oh dear! I need an electrification that is not referenced in the catalogue and I don't know where to find it. We receive more and more enquiries of this type, but don't worry – we have it! At IB Connect, not only will you find catalogue products, but when you see the symbol at the head of this text on the data sheet for a certain product, you know that we are capable of projecting the solution to suit your needs.

► СМОТРИТЕ СТР 75
SEE P. 75

Все наши розетки изготовлены по стандартам Schuko, French, Italian, Danish, Swiss, British, American and Euro American

All our products are made with schuko, French, Italian, Danish, Swiss, British, American and Euro American sockets.

Розетка Шуко
Schuko socket

Розетка, французский стандарт
French socket

Розетка, итальянский стандарт 10A
Italian socket 10A

Розетка, датский стандарт
Danish socket

Розетка, швейцарский стандарт
Swiss socket

Розетка, английский стандарт
British socket

Розетка, американский стандарт
American socket

Розетка стандарта Euro American
Euro American socket

Мульти розетка
Multisocket

► СМОТРИТЕ СТР 77
SEE P. 77

Все наши материалы для электрификации изготовлены из алюминия; розетки соединены безгалогенным проводом друг с другом, сечением 2, 5mm², стандарт UNE-EN 50085.

Мы проводим много времени на работе; вот почему, все более значительное внимание уделяется деталям, особенно, которые влияют на наше здоровье. Наша философия - разработка продуктов, которые улучшают эргономику, в результате чистая, аккуратная рабочая среда.

All our electrifications are made of aluminium; the sockets are wired with each other with halogen-free cable with a cross section of 2,5mm² y verificados, en cumplimiento con la normativa UNE-EN 50085.

We spend a lot of time at work; that is why, increasingly, considerable care is taken with the details, especially those which affect our health. Our philosophy leads us to develop products which improve the ergonomics, resulting in clean, tidy, accessible working environments.

01

ЭЛЕКТРИФИКАЦИЯ ПРОСТРАНСТВА / ELECTRIFICATION OF SPACES

PDC

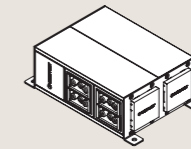

Скрытый и консолидированный распределительный блок.
Concealed and consolidated distribution point.

P.12

DUPLO KIT

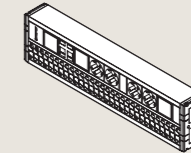

Организованное подключение для стен и перегородок.
Organised connection for walls and partitions.

P.16

DUPLO MINI COLUMN

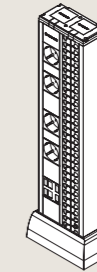

Организованное подключение для фальш-пола.
Organised connection for technical flooring or surface.

P.20

DUPLO CHARGE POINT

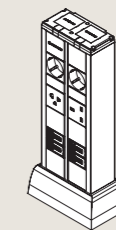

Зарядное устройство для устройств различного типа.
Multi-device charge point.

P.23

DUPLO COLUMN

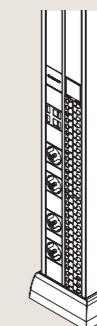

Организованное подключение для потолка.
Organised connection for ceiling.

P.26

UNIT

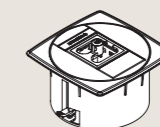

Многофункциональная точка подключения.
Multifunction connection dock.

P.30

INTRO 2.0

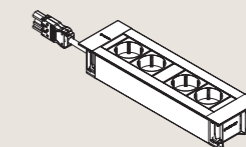

Встроенное подключение.
Built-in design connection.

P.40

PDC

Скрытая и консолидированная система распределения электропи- тания

Concealed and consolidated distribution point

ДЕТАЛИ, КОТОРЫЕ ОТЛИЧАЮТ НАС ОТ ДРУГИХ / DETAILS THAT MAKE US DIFFERENT



Изменяемая конфигурация.
Configurable multimedia.

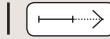

Изготавливается под заказ.
Custom manufacturing.

Идеально подходит для установки под фальш-пол или подвесной потолок. Система становится точкой распределения электропитания, передачи информационных данных, или, если вы хотите, сочетание того и другого.

Perfect for installations with technical flooring or suspended ceiling. It becomes a point of electrical or data distribution or, if you wish, a combination of both.

Простота инсталляции

В зависимости от ваших потребностей, Система управления PDC будет консолидированной точкой распределения электропитания, передачи данных или, еще лучше, сочетание того и другого.

Идеально для установки под фальш-полом, подготовленным для подключения электропитания и передачи данных к рабочему месту.

Flexible installation

Depending on your needs, the PDC box becomes an electrical distribution point, a consolidated data point or, even better, a combination of both.

Ideal for installations with technical flooring, preparing the horizontal installation with power and data, awaiting connection to the work stations.

ПРИМЕНЕНИЕ

Фальш-пол.

Подвесной потолок.

APPLICATIONS

Technical flooring.

Suspended ceiling.

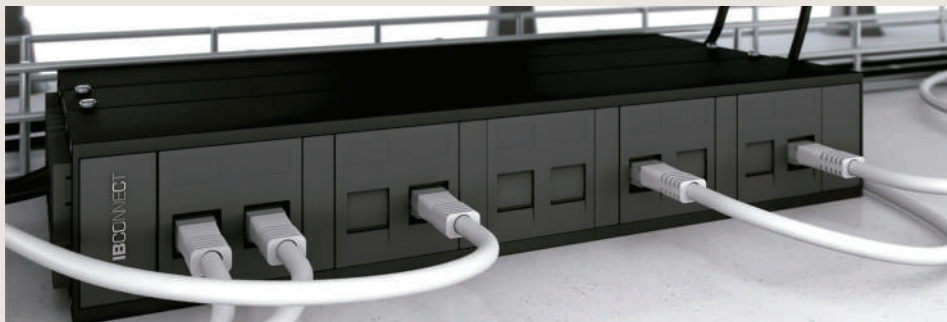

Выход для коннекторов RJ45.
Output for RJ45 connectors.

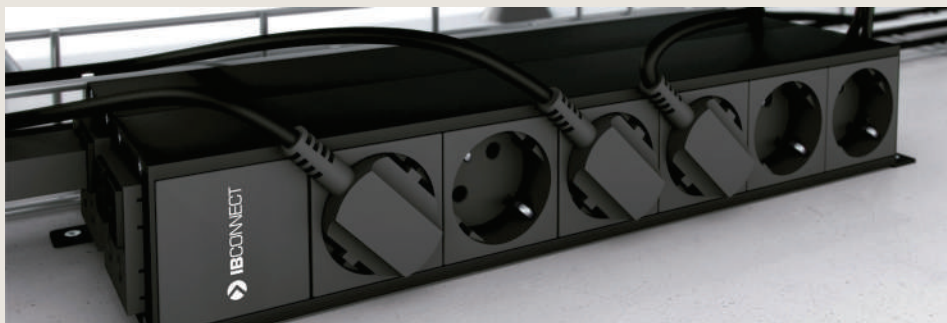

Штепсельные розетки электропитания.
Power point output.

ПАРАМЕТРЫ FEATURES

Минимальная высота корпуса.

Комбинация в одном корпусе силовых и информационных разъемов.

Reduced height of the box.

Combination in the same electrical outlet box data.

ТЕХНИЧЕСКИЕ ХАРАКТЕРИСТИКИ TECHNICAL CHARACTERISTICS

- Изготовлено из лакированного черного алюминия (RAL 9017), с металлической фиксирующей конструкцией и крышкой.
- Подключение входного электропитания с помощью быстрого разъема.
- Выход также через быстрый разъем или розетку 2P+T.
- Входной мультимедийный провод подсоединяется в центре коробки.
- Коннекторы RJ45 устанавливаются в специальные платы.
- Совместимыми с системами keystone или infraplus.
- Крепится к полу с помощью винтов.
- Made of lacquered black aluminium (RAL 9017), with metal fixing structure and cover.
- Power input through rapid connector.
- Power output through rapid connector or 2P+T socket.
- Multimedia wire input through the centre of the box.
- RJ 45 connector fixing plates (Cat.5e/Cat6).
- Compatible keystone or infraplus.
- Fixed to the ground with screws.

ТЕХНИЧЕСКИЙ ЧЕРТЕЖ И РАЗМЕРЫ. TECHNICAL DRAWING AND LEVELS

РДС ЭЛЕКТРОПИТАНИЕ PDC POWER ONLY

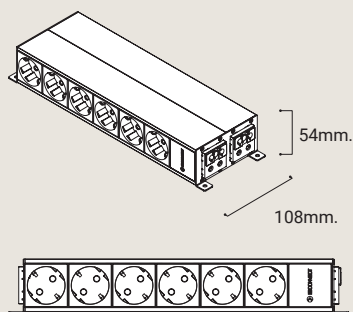

РДС ЭЛЕКТРОПИТАНИЕ + ИНФОРМАЦИОННЫЕ ДАННЫЕ PDC POWER + DATA

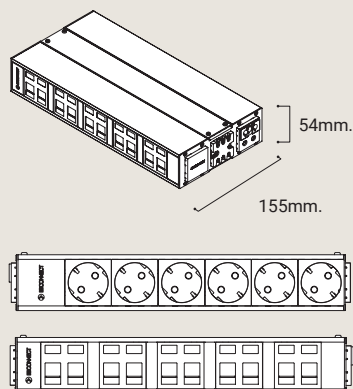



DUPLO KIT

Подключение на стенах и перегородках *Organised connection for wall and partitions*

ДЕТАЛИ, КОТОРЫЕ ОТЛИЧАЮТ НАС ОТ ДРУГИХ / DETAILS THAT MAKE US DIFFERENT



Совместимо с Orgtech.
Compatible with Orgtech.

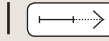

Изготавливается под заказ.
Custom manufacturing.

Организация, распределение и маскировка всех кабелей в одной установке.

Highly adaptable organisation and distribution, concealing all the cables in the installation.

Двойная функция

Система состоит из двух каналов: один электрифицированный и еще один с пространством для свободной укладки кабеля, который нужно замаскировать. Гарантирована быстрая и безопасная установка.

Double function

The Duplo system consists of two rails; one electrified and another one with a space for organising cables, allowing loose wiring to be concealed and guaranteeing a rapid, ordered and safe installation.

Применение

Идеально подходит для монтажа непосредственно на стене помещения, организации подключенных кабелей.

Organised application

Ideal for installations where the origin is the wall and the idea is to maintain order and the organisation of the connected cables.

Конфигурация без ограничений

Возможно изготовление для конкретных подключений, так как длина подбирается в соответствие с необходимыми подключениями для каждого проекта.

No limits to configuration

It is possible to manufacture made-to-measure electrification, since the length adapts to the necessary connections for each project.

ПРИМЕНЕНИЕ

Офисы.

Лаборатории.

Промышленная рабочая станция.

APPLICATIONS

Offices.

Laboratories.

Industrial work station.

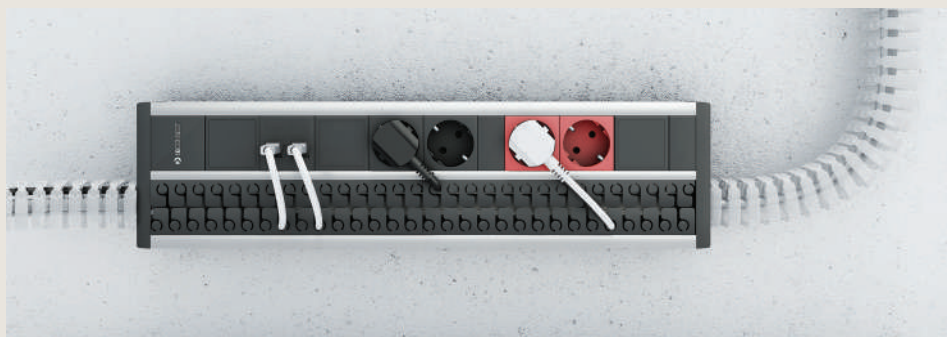

Анодированная система Duplo зафиксирована на стене и соединена с кабелем в гибком кабель-канале.

Anodized Duplo Kit fixed to wall and connected vertebrae.



Система Duplo, подключение и фиксация с тыльной стороны блока.

Duplo back feeding and fixing kit.

ПАРАМЕТРЫ

FEATURES

Пространство для организации подключенных кабелей.

Адаптировано к использованию с гибким кабель-каналом.

Легкая фиксация.

Возможность установки трехфазных элементов.

Space for organising cables.

Space prepared for installation of vertebra adapter.

Easy fixing system.

Possibility of housing three-phase elements.

ТЕХНИЧЕСКИЕ ХАРАКТЕРИСТИКИ

TECHNICAL CHARACTERISTICS

- Изготовлено из анодированного алюминия, C27.
- Подача электропитания и информационных данных с тыльной стороны блока, через внутреннюю клемму.
- Фиксируется винтами на тыльной стороне блока.
- Made of aluminium, C27 natural anodized finish.
- Power and data input through the back.
- Power input connection via internal terminal.
- Fixed by screws on back.

ТЕХНИЧЕСКИЙ ЧЕРТЕЖ И РАЗМЕРЫ

TECHNICAL DRAWING AND LEVELS

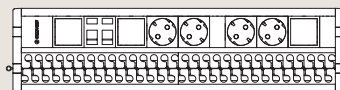
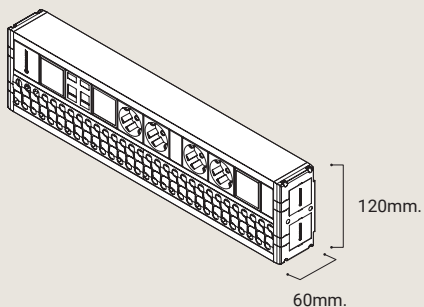



DUPLO

MINI COLUMN

Подключение под фальш-полом. Organised connection for technical flooring or surface

ДЕТАЛИ, КОТОРЫЕ ОТЛИЧАЮТ НАС ОТ ДРУГИХ / DETAILS THAT MAKE US DIFFERENT



Совместимо с Orgtech.
Compatible with Orgatech.

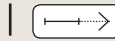

Изготавливается под заказ.
Custom manufacturing.

Организация, распределение, маскировка всех кабелей в одной установке.

Highly adaptable for organisation and distribution, concealing all the cables in the installation.

Быстрый монтаж

Система Duplo состоит из двух каналов, один электрифицированный, один с пространством, позволяющим маскировать всю свободную проводку. Гарантирована быстрая, безопасная установка.

Применение

Идеально подходит для монтажа под фальш-пол. Идея состоит в том, чтобы обеспечить организацию подключенных кабелей наилучшим способом.

Нет ограничений для конфигураций

Возможность использования односторонней или двусторонней конфигурации микростолонн делает их идеальным решением для установок, когда может потребоваться увеличение количества рабочих станций.

Rapid installation

The Duplo system consists of two rails, one electrified and another one with a modern and exclusive space for organising cables, allowing all loose wiring to be concealed and guaranteeing a rapid, ordered and safe installation.

Organised application

Ideal for installations where the origin is technical flooring or surface and the idea is to maintain order and the organisation of the cables connected.

No limits to configuration

The possibility of single or double sided makes it perfect for installations that require flexibility in the number of work stations.

ПРИМЕНЕНИЕ

Офисы.

Лаборатории.

APPLICATIONS

Offices.

Laboratories.



Duplo мини колонна.
Duplo Mni Column in anodized aluminium.



Двусторонняя миниколонна Duplo с гибким кабель-каналом.
Double sided Duplo Mini Column with vertebrae output.

ПАРАМЕТРЫ FEATURES

Пространство для организации подключенных кабелей.

Адаптировано для использования гибкого кабель-канала.

Простая система фиксации к с водонепроницаемым уплотнением.

Односторонняя и двусторонняя.

Space for organising cables.

Space prepared for installation of vertebra adapter.

Easy ground fixing system with watertight seal.

Single and double sided.

ТЕХНИЧЕСКИЕ ХАРАКТЕРИСТИКИ TECHNICAL CHARACTERISTICS

- Изготовлено из анодированного алюминия, C27.

- Подвод электропитания и передача информационных данных через нижнее основание колонны и внутреннюю клемму.

- Крепится к полу с помощью винтов с металлической опорой.

- Поставляется с вмонтированными розетками, водонепроницаемым кольцом, фиксируемой плитой к полу, основанием для установки на полу.

- Made of aluminium, C27 natural anodized finish.

- Power and data input, lower part.

- Power input connection via internal terminal.

- Fixed to ground with screws on metal support.

- Supplied with: cabled power sockets, water tight ring and ground fixing plate, ground base trim.

ТЕХНИЧЕСКИЙ ЧЕРТЕЖ И РАЗМЕРЫ TECHNICAL DRAWING AND LEVELS

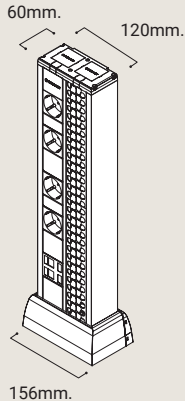

156mm.

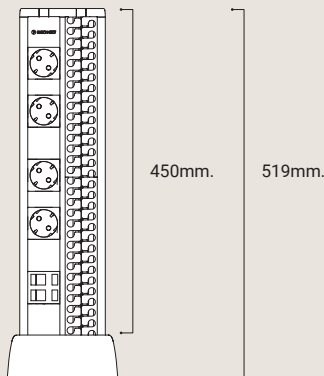

450mm.

519mm.

DUPLO CHARGE / POINT

Универсальный модуль для подзарядки устройств любого типа.

Multi-device charge point

ДЕТАЛИ, КОТОРЫЕ ОТЛИЧАЮТ НАС ОТ ДРУГИХ / DETAILS THAT MAKE US DIFFERENT



Изготавливается под заказ.
Custom manufacturing.

Модуль для подзарядки ваших ноутбуков или гаджетов, специально предназначен для установки в залах ожидания аэропортов, вокзалов и т. д.

Charge point for your laptop or gadgets, specially designed for installation in the waiting rooms of airports, stations, hotels, etc.

Монтаж на полу

Для залов ожидания, где источник питания находится под фальш-полом, и вы хотите предложить пользователям возможность подзарядки своих ноутбуков или гаджетов. Его можно вмонтировать в любую поверхность уже существующих объектов.

Гибкость в конфигурации

Колонна может быть одно или двусторонняя, это делает ее идеальной для установок, которые рассчитаны на несколько пользователей. Могут использоваться розетки разных стандартов, таким образом колонна адаптирована к любым требованиям.

Installation at the surface

Ideal for waiting rooms where the origin of the power supply is the raised floor or the surface and where you want to offer users the possibility of recharging their laptops or gadgets. It can be adapted to any already-existing installation.

Flexibility in configuration

The fact that it can be single- or double-sided makes it perfect for installations which require flexibility in the number of users. Likewise, sockets from different countries can be incorporated into the same installation, thus increasing even more its flexibility and adaptability.

ПРИМЕНЕНИЕ

Залы ожидания.

Аэропорты.

Ж\Д станции.

Отели.

Университеты.

Библиотеки.

Конференц залы.

APPLICATIONS

Waiting rooms.

Airports.

Stations.

Hotels.

Universities.

Libraries.

Meeting points.



Идеально подходит для залов ожидания.
Ideal for waiting rooms.



Доступно в исполнении из анодированного алюминия.
Made in anodized aluminium.



Комбинация розеток электропитания с USB разъемами для подзарядки.
Combines power sockets with USB charging ports.

ПАРАМЕТРЫ

FEATURES

Включает электрические розетки разных стандартов.

Включает USB разъемы для подзарядки.

Одно или двусторонний электрифицированный канал.

Легко вмонтируемая в пол, система с защитным уплотнением.

Incorporates electricity sockets from different countries.

Incorporates USB charging ports.

Single- or double-sided electrification.

Easy floor-mounting system with impermeable seal.

ТЕХНИЧЕСКИЙ ЧЕРТЕЖ И РАЗМЕРЫ.

TECHNICAL DRAWING AND LEVELS

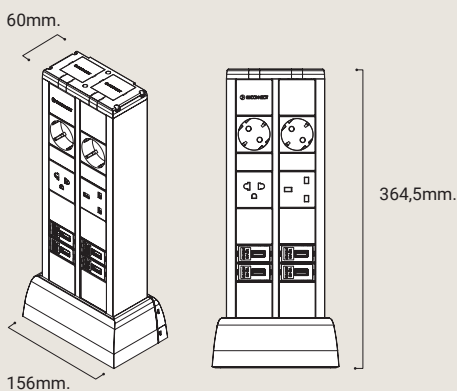

ТЕХНИЧЕСКИЕ ПАРАМЕТРЫ

- Изготовлено из анодированного алюминия, C27.
- Подача электропитания через дно с помощью внутренней шины.
- Крепится к полу при помощи винтов с металлической опорой.
- 5V / 2A USB-порты для подзарядки.
- Поставляется с кабелем, уплотняющим кольцом, плитой для фиксации к полу и основанием.

TECHNICAL CHARACTERISTICS

- Made of aluminium, with C27 natural anodised finish.
- Entry of power supply through the bottom by means of internal bus-bar.
- Secured to the floor by means of screw-on metal support.
- 5V/2A USB charging ports.
- Supplied fully cabled, with sealing ring, floor mount plate and base trim.



DUPLO COLUMNNA

Подключение к потолку. Organised connection for ceiling

ДЕТАЛИ, КОТОРЫЕ ОТЛИЧАЮТ НАС ОТ ДРУГИХ / DETAILS THAT MAKE US DIFFERENT



Совместимо с Orgatech.
Compatible with Orgatech.



Изготавливается под заказ.
Custom manufacturing.

Организация, распределение и маскировка всех кабелей в одной установке.

Highly adaptable for organisation and distribution, concealing all the cables in the installation.

Быстрый монтаж

Система Duplo состоит из двух каналов, один электрифицированный и еще один с пространством, позволяющим маскировать всю свободную проводку. Гарантия быстрой, простой и безопасной установки.

Применение

Идеально подходит для подключения электропитания, аккуратной прокладки кабелей от потолка.

Нет ограничений в конфигурации

Возможность использования односторонней или двусторонней конфигурации колонн делает их идеальным решением для установок, которые требуют гибкости в количестве рабочих станций.

Rapid installation

The Duplo system consists of two rails, one electrified and another one with a modern and exclusive system for organising cables, allowing all loose wiring to be concealed and guaranteeing a rapid, ordered and safe installation.

Organised application

Ideal for installations where the origin is the ceiling and the idea is to maintain order and the organisation of the cables connected.

No limits to configuration

The possibility of single or double sided makes it perfect for installations that require flexibility in the number of work stations.

APPLICATIONS

Offices.

Laboratories.

ПРИМЕНЕНИЕ

Офисы.

Лаборатории.



Анодированная Duplo колонна.
Duplo column in anodized aluminium.



Duplo колонна с кабель-каналом.
Duplo Column with vertebra output.

ПАРАМЕТРЫ

FEATURES

Канал для организации подключенных кабелей.

Легко монтируемая на потолке, система с телескопической фиксацией и регулируемая по высоте.

Адаптировано для использования гибкого кабель-канала.

Одно и двухсторонняя.

Две вспомогательные розетки с каждой стороны.

Space for organising cables.

Easy ceiling mounting system with telescopic height adjustable plate.

Space prepared for installation of vertebra adapter.

Single and double sided.

Two auxiliary sockets on each side.

ТЕХНИЧЕСКИЕ ПАРАМЕТРЫ

TECHNICAL CHARACTERISTICS

- Изготовлено из анодированного алюминия, C27.
- Подключение электропитания и ввод данных через верхнюю часть колонны.
- Фиксируется винтами к полу через нижнее основание с водонепроницаемым уплотнением.
- В комплекте: колонна с встроенными розетками, телескопическая фиксация системы на потолке, основание под потолок, фиксируемая пластина на пол с водонепроницаемым уплотнением, основания на пол.
- Made of aluminium, C27 natural anodized finish.
- Power and data input, upper part.
- Fixed to ground by screws in lower support with watertight seal.
- Supplied with: column with cabled sockets, telescopic fixing system for ceiling, ceiling trim, ground fixing plate with watertight seal, ground base trim.

ТЕХНИЧЕСКИЙ ЧЕРТЕЖ И РАЗМЕРЫ

TECHNICAL DRAWING AND LEVELS

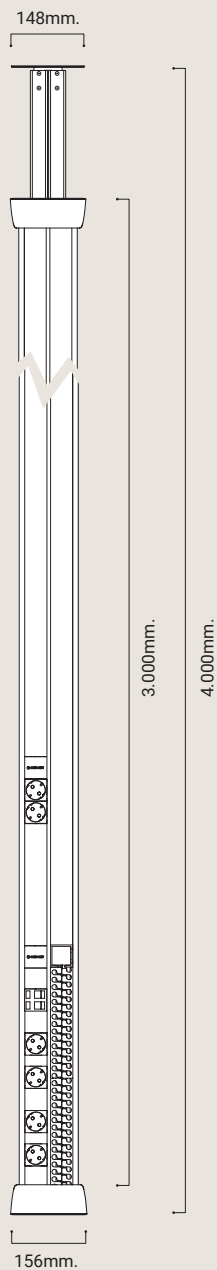



UNIT

Многофункциональная точка подключения.

Multifunction connection dock

ДЕТАЛИ, КОТОРЫЕ ОТЛИЧАЮТ НАС ОТ ДРУГИХ / DETAILS THAT MAKE US DIFFERENT

WHITE

Доступно в белом цвете.
Available in white.



Изменяемая конфигурация.
Configurable multimedia.



Совместимо с Orgatech.
Compatible with Orgatech.

Наше решение для электрификации и организации подключенных кабелей более применимо для фальш-пола, подвешенного потолка или на столе.

Our solution for electrification and cable guide lighter and more discreet for technical flooring, suspended ceiling or desk.

Для мебели

Базовое решение для электрического и мультимедийного подключений к рабочей станции. Orgatech, гибкий кабель-канал крепится непосредственно к основанию, включает в себя кабель-канал с дополнительным доступом к кабелю.

Для фальш-пола

Не электрифицированный Orgatech, гибкий, может быть закреплен непосредственно на полу или подвешен к потолку; с этого начинается прокладка кабеля при установке.

In furniture

The basic solution for the electrical and multimedia connectivity of a work station. It fixes the Orgatech vertebra directly and includes cable guide spaces for auxiliary cable access.

In technical flooring

Not electrified, the Orgatech vertebra can be fixed directly onto the ground or suspended ceiling; this is the beginning of cable organisation in an installation.

ПРИМЕНЕНИЕ

Офисы.

Мебель отеля.

Библиотеки.

Мебель магазина.

Фальш-пол.

Подвесной потолок.

APPLICATIONS

Offices.

Hotel furniture.

Libraries.

Shop furniture.

Technical flooring.

Suspended ceiling.



Белый корпус с электро розеткой, USB зарядным устройством и кабель-каналом.
White Unit with electrical socket, USB Charger and cable guide.

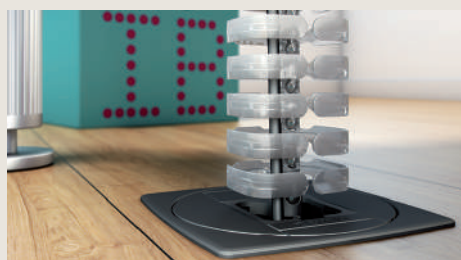

Исполнение Unit с гибким кабель-каналом для монтажа в пол.
Detail of ground Unit and Vertebra.



Unit на подвесном потолке.
Unit in suspended ceiling.

ПАРАМЕТРЫ FEATURES

Быстрая и легкая замена модулей для передачи информационных данных.

Адаптировано для использования гибкого кабель-канала.

Монтаж через отверстие диаметром 102мм.

Quick and easy to change communication modules.

Prepared to adapt vertebra.

Installation through hole with circular crown.
Ø102mm.

ТЕХНИЧЕСКИЕ ХАРАКТЕРИСТИКИ TECHNICAL CHARACTERISTICS

- Изготовлено из негорючего пластика.
- В белом исполнении (RAL 9010) или сером (RAL 7016).
- Подача электропитания через кабель с быстрым разъемом.
- Электропитание и ввод данных с тыльной стороны.
- Фиксируется при помощи винтов с прижимной нижней пластиной (по высоте от 8мм до 42 мм) с автоматическим возвратом в исходное состояние при ослаблении винта.

- Made of flame-retardant PC plastic.
- Finished in white (RAL 9010) or grey (RAL 7016).
- Power input through cable with rapid connector at the end.
- Power and data input, lower part.
- Fixed by means of retractable gauge change system (8mm to 42mm) with return on disassembly.

ТЕХНИЧЕСКИЙ ЧЕРТЕЖ И РАЗМЕРЫ. TECHNICAL DRAWING AND LEVELS

СТОЛ / TABLE

110mm.

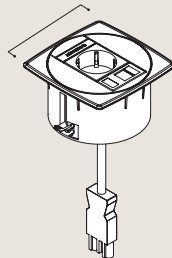

ПОЛ / FLOOR

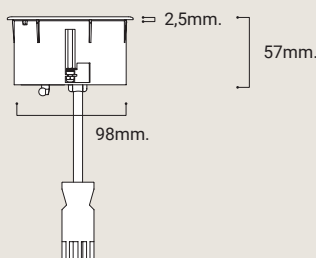
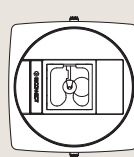



02

ЭЛЕКТРИФИКАЦИЯ МЕБЕЛИ / ELECTRIFICATION OF FURNITURE

UNIT

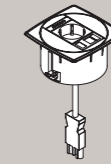

Многофункциональная точка подключения.
Multifunction connection dock.

P.30

CUBO

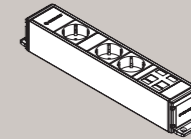

Подключение в цепь или линию.
In line connection.

P.36

INTRO 2.0

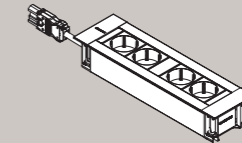

Встроенное подключение.
Built-in design connection.

P.40

PRISMA

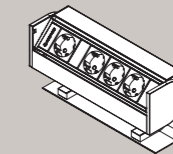

Работай и закрой.
Work and close.

P.44

BOX



Открой и подключай.
Open and connect.

P.52

CAP

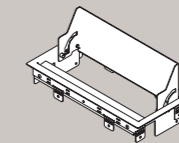

Больше чем просто скрыть.
More than just concealing.

P.56

TOP

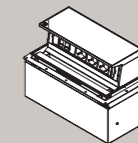

Функциональность и изящество.
Functionality and elegance.

P.60

MEETING

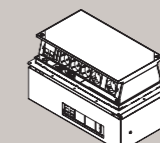

Максимум интеграции.
Maximum integration.

P.64

LUMEN

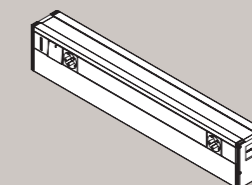

Больше чем просто освещение.
More than just lighting.

P.68

СУВО

Подключение в линию In line connection

ДЕТАЛИ, КОТОРЫЕ ОТЛИЧАЮТ НАС ОТ ДРУГИХ / DETAILS THAT MAKE US DIFFERENT

WHITE

 Доступно в белом цвете.
Available in white.

 Изменяемая конфигурация.
Configurable multimedia.

 Изготавливается под заказ.
Custom manufacturing.

 Совместимо с Orgtech.
Compatible with Orgtech.

Обеспечивает передачу электропитания, информационных и мультимедийных данных к рабочему месту.

Designed to provide solutions for electricity, data and multimedia on work station surface installations.

Быстрый монтаж

Фиксируется набором винтовых монтажных кронштейнов.

В случае подачи питания с тыльной стороны профиля, используется подъемная опора Z для сохранения доступа к кабелям.

Доступ к подключению

Электропитание организовано через быстрый разъем, встроенный сбоку профиля. Это также может быть сделано с другим подключением по запросу.

Модульная система

Модульная система для адаптации разъемов с информационными и мультимедийными данными, с прямым кабельным вводом, что облегчает установку и возможную замену элементов.

Rapid installation

Fixed by set of mounting brackets with screws.

In references with rear data input, a raised Z is used to leave access for cables.

Access connection

Power supply by rapid connector embedded in the side. It is also made with other connection systems on request.

Modular system

Modular system to adapt plates with data and multimedia connectors, with direct cable input, facilitating the installation and possible change of elements.

APPLICATIONS

Office furniture.

Laboratory tables.

Industrial cable guide trays.

ПРИМЕНЕНИЕ

Офисная мебель.

Лабораторные столы.

Промышленные кабельные лотки.



CUBO на проволочном лотке.
Cubo on tray grid.

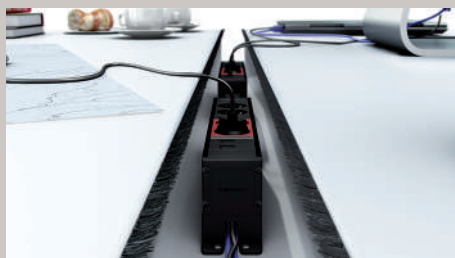

Подключение с использованием опоры Z.
Data entry with raised Z.



Фиксация на опоре 03.
Table fixing support 03 .



Белый CUBO с Z креплением 90°.
White Cubo with Z90°.



Cubo с автоматическим выключателем для технической мебели.
Cubo with circuit breaker for technical furniture.

ПАРАМЕТРЫ FEATURES

Быстрая и легкая замена модулей передачи данных.

Адаптирован для установки на проволочном лотке.

Quick and easy to change communication modules.

Adaptable to grid tray.

ТЕХНИЧЕСКИЕ ПАРАМЕТРЫ TECHNICAL CHARACTERISTICS

- Изготовлено из лакированного черного (RAL 9017) или белого (RAL 9010) алюминия.

- Фиксируется винтами.

- Made of black (RAL 9017) or white (RAL 9010) lacquered aluminium.

- Fixed by means of screws.

ТЕХНИЧЕСКИЙ ЧЕРТЕЖ И РАЗМЕРЫ TECHNICAL DRAWING AND LEVELS

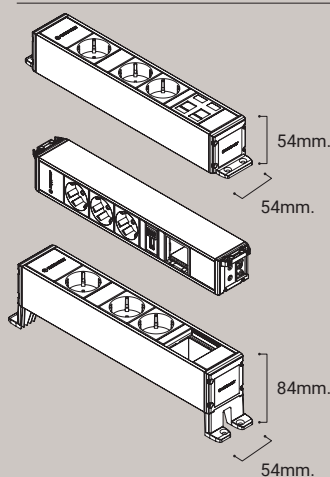

ОПОРА 03 ДЛЯ ФИКСАЦИИ НА СТОЛЕ TABLE FIXING SUPPORT 03

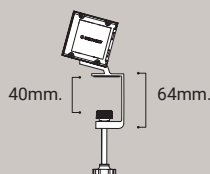



INTRO 2.0

Встроенное подключение. Built-in design connection

ДЕТАЛИ, КОТОРЫЕ ОТЛИЧАЮТ НАС ОТ ДРУГИХ / DETAILS THAT MAKE US DIFFERENT

WHITE

Доступно в белом цвете.
Available in white.



Изменяемая конфигурация
Configurable multimedia.



Совместимо с Orgtech.
Compatible with Orgtech.



Изготавливается под заказ.
Custom manufacturing.

Решение для встраивания в столы или стены, компактное исполнение для подключения электропитания, передачи информационных и мультимедийных данных.

The built-in solution for tables or walls, more compact for electrical, data and multimedia connections.

Благодаря конструкции и минимальным формам, нет ограничений в применении

Такая конструкция позволяет планировать любую конфигурацию. Она может быть приспособлена для того, чтобы организовать необходимые подключения для любого проекта.

Быстрый разъем

Электропитание подается через кабель с быстрым разъемом. Также может быть сделано с другими разъемами по запросу.

Обеспечение электропитания

Наша система организации подключенных кабелей может быть применена с Intro 2.0, чтобы обеспечить простое и надежное решение для обеспечения электропитания.

Very small design without limits

Its design allows manufacturing any custom configuration with very small dimensions. It can be adapted to include the necessary connections for each project.

Rapid connection

Power supply through cable with rapid connector at the end. Also manufactured with other connection systems on request.

An organized work station

Our cable organization system can be added to all Intro 2.0 electrifications to avoid disorder in connections on the work station surface.

ПРИМЕНЕНИЕ

Офисная мебель.

Библиотеки.

Школьная мебель.

Стулья аудитории.

Мебель отелей.

Перегородки.

APPLICATIONS

Operational office furniture.

Libraries.

School furniture.

Auditorium chairs.

Hotel furniture.

Partitions.



Интерфейс Intro 2,0, встроенный в стол.
Intro 2.0 built-in to table.



Фиксация и подключение Intro 2.0.
Detail of fixing and data input.



Intro 2,0, встроенная конструкция в перегородку с Orgatech, гибким кабель-каналом.
Intro 2.0 with organizer built-in to partition with Orgatech vertebra.

ПАРАМЕТРЫ

FEATURES

Передача мультимедийных и информационных данных с помощью прямого доступа.

Быстрая и легкая замена информационных/мультимедийных модулей.

Легкая установка с помощью скрытой фиксации под боковыми створками.

Data and multimedia inputs with direct access on back.

Quick and easy multimedia modules change.

Fixing hidden under the side flaps for easy installation.

ТЕХНИЧЕСКИЙ ЧЕРТЕЖ И РАЗМЕРЫ

TECHNICAL DRAWING AND LEVELS

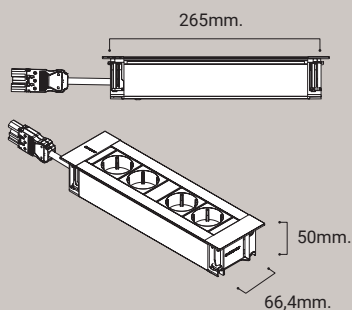

ТЕХНИЧЕСКИЕ ПАРАМЕТРЫ

TECHNICAL CHARACTERISTICS

• Изготовлено из анодированного алюминия, возможно покрытие белым лаком (RAL 9010).

• Подключение питания через кабель с быстрым разъемом.

• Ввод данных и мультимедиа с тыльной стороны профиля.

• Фиксация с помощью винта с прижимной планкой (от 5 мм до 30 мм) с автоматическим возвратом в исходное состояние при ослаблении винта.

• Made of aluminium, C27 natural anodized finish or matt white lacquered (RAL 9010).

• Power input through cable with rapid connector at end.

• Data and multimedia inputs on back of profile.

• Fixed by scrollable tabs (5mm to 30mm) with automatic return on disassembly.

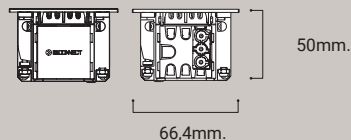



PRISMA

Работай и закрой *Work & Close*

ДЕТАЛИ, КОТОРЫЕ ОТЛИЧАЮТ НАС ОТ ДРУГИХ / DETAILS THAT MAKE US DIFFERENT

WHITE

Доступно в белом цвете.
Available in white.



Изменяемая конфигурация.
Configurable multimedia.



Изготавливается под заказ.
Custom manufacturing.

Простое, стильное и инновационное решение. Новая концепция в области электроподключений и маскировки электропроводки; идеально для рабочих офисов и публичных мест.

Simple, discreet and innovative. A new concept to connect, organise and conceal; ideal for flexible offices and shared work places.

Установка непосредственно на стол

Собственная система монтажа и фиксации. Это дает возможность закрепить устройство быстро и просто без механической подготовки стола.

Дизайн

Поворотная крышка скрывает электрические розетки и мультимедийные элементы, когда они не используются. Система фиксации скрыта, это делает устройство идеальным решением даже для столов из стекла.

Простота подключения

Возможна комбинация электрических розеток и мультимедийных элементов. Входное электропитание подается через быстрый разъем. Модульная система адаптирована для мультимедийных разъемов.

Installation on the surface

Its installation system is fixed to the surface. This makes it possible to secure it quickly and simply without machining the table. Any additional cable tray or securing accessories are needed.

Design

Its rotating lid hides the electrical sockets and multimedia elements when they are not in use. The entire cabling and fixation system are totally concealed, making it an ideal solution even for glass finishes.

Flexibility for connection

Combinations of electrical sockets and multimedia elements are permitted. Power input through rapid connector. Modular adaptation system for multimedia connectors.

ПРИМЕНЕНИЕ

Офисная мебель.

Столы для руководителей.

Помещения для отелей.

Мебель из стекла.

APPLICATIONS

Office workstation furniture.

Executive tables.

Hotel rooms.

Glass furniture.



Поворотная крышка для скрытия модулей.
Rotating lid to hide connections.



Закрытая система для прокладки кабеля и фиксации.
Cabling and fixation system concealed.



Доступно в черном цвете.
Available in black finish .

ПАРАМЕТРЫ FEATURES

Установка на столе, столешница толщиной от 1 до 30мм.

Скрытый силовой кабель.

Скрытая система фиксации.

Пространство для кабеля сверху блока.

Быстрая и легкая замена мультимедийных модулей.

Installation on the surface, for thicknesses of 1mm to 30mm.

Conceals power cables.

Hidden fixation system.

Cable organisation space at the top.

Rapid, easy change of multimedia modules.

ТЕХНИЧЕСКИЙ ЧЕРТЕЖ И РАЗМЕРЫ. TECHNICAL DRAWING AND LEVELS

ОТКРЫТО / OPEN

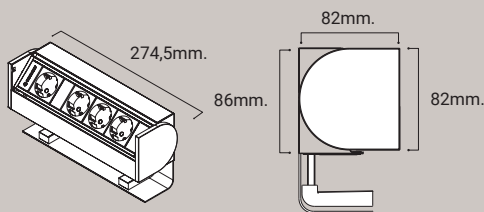

ЗАКРЫТО / CLOSED

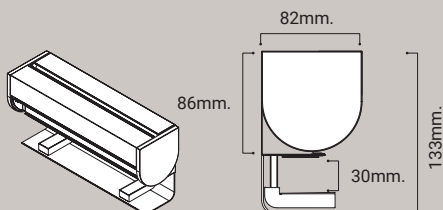

ТЕХНИЧЕСКИЕ ПАРАМЕТРЫ

- Конструкция из алюминия с лакированным покрытием белого (RAL 9016) или черного цвета (RAL 9011).
- Модуль для подачи электропитания- черная лакированная алюминиевая рамка (RAL 9017).
- Открытие с помощью поворота крышки на 90°, с блокировкой и автоматический возвратом.
- Потребляемая мощность через силовой кабель с быстрым разъемом.
- Система фиксации с помощью регулируемых зажимов, 1мм-30мм.

TECHNICAL CHARACTERISTICS

- Structure made of aluminium frame with white (RAL 9016) or black (RAL 9011) lacquer finish.
- Electric power supply by means of aluminium frame with black lacquer finish (RAL 9017).
- Opening by means of 90° turn with locking and auto-return.
- Power input through power cable with rapid connector at the end.
- Fixation system by means of adjustable clamps, 1mm – 30mm.

PRISMA

SURFACE

Работай и закрой *Work & Close*

ДЕТАЛИ, КОТОРЫЕ ОТЛИЧАЮТ НАС ОТ ДРУГИХ / DETAILS THAT MAKE US DIFFERENT

WHITE

Доступно в белом цвете.
Available in white.



Изменяемая конфигурация.
Configurable multimedia.



Изготавливается по заказу.
Custom manufacturing.

Простое, стильное и инновационное решение. Новая концепция в области электроподключений и маскировки электропроводки; идеально для рабочих офисов и публичных мест.
Simple, understated and innovative. A new concept in connecting, organising and concealing; ideal for flexible offices and shared workplaces.

Установка на столе

Монтажная схема позволяет легко установить в любом месте на столе с разной толщиной столешницы, также на место, подготовленное для другого оборудования.

Дизайн

Поворотная крышка скрывает электрические розетки и мультимедийные элементы, когда они не используются. Система зафиксирована, полностью скрыты все элементы, что делает ее идеальным решением даже для стола из стекла.

Простота подключения

Допускается комбинация электрических розеток и мультимедийных элементов. Входное электропитание через быстрый разъем. Модульная система адаптирована для мультимедийных разъемов.

ПРИМЕНЕНИЕ

Мебель офисной рабочей станции.

Стол руководителя.

Стол для web конференций.

Библиотеки.

Школьная мебель.

Surface installation

Its installation system allows it to be placed anywhere on the table, easily adapting to any thickness. Includes template for machining.

Design

Its rotating cover conceals the electrical outlets and multimedia elements when not in use. The cabling, mounting system and cable grommet opening are completely hidden.

Flexibility of connection

Allows the combination of electrical outlets and multimedia elements. Current input with rapid connector. Modular adaptation system for multimedia connectors.

APPLICATIONS

Office workstation furniture.

Executive desks.

Audiovisual and meeting tables.

Libraries.

School furniture.



Может быть размещено в любой части стола.
It can be placed anywhere on the table.

ПАРАМЕТРЫ

FEATURES

Установка на поверхности столешницы, с шаблоном для подготовки к фиксации.

Скрывает силовые кабели.

Скрытая система фиксации и стол, подготовленный для установки.

Пространство для кабеля сверху блока.

Быстрая и простая замена мультимедийных модулей.

Surface installation. Includes template for table machining.

Conceals power cables.

Concealed fixing system and table machining.

Cable organiser space at the top.

Quick and easy exchange of multimedia modules.

ТЕХНИЧЕСКИЕ ПАРАМЕТРЫ

TECHNICAL CHARACTERISTICS

- Изготовлено из белого (RAL 9016) или черного (RAL 9011) лакированного алюминия.
- Электрифицированные модули из черного, лакированного алюминия (RAL 9017).
- Открывается поворотом на 90° с фиксацией крышки и автоматическим возвратом.
- Входной сигнал через кабель с быстрым разъемом.
- Крепление с помощью болтов, с шаблоном для подготовки к фиксации.
- Structure made of white (RAL 9016) or black (RAL 9011) lacquered aluminium.
- Electrification made of black lacquered (RAL 9017) aluminium.
- Opens by turning 90° with locking system and auto-return.
- Current input via cable with rapid connector.
- Fixing using bolts. Includes template for table machining.

ТЕХНИЧЕСКИЙ ЧЕРТЕЖ И РАЗМЕРЫ

TECHNICAL DRAWING AND LEVELS

ОТКРЫТ

OPEN

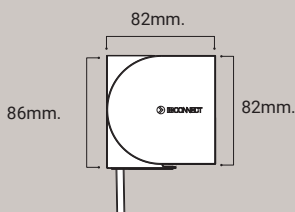
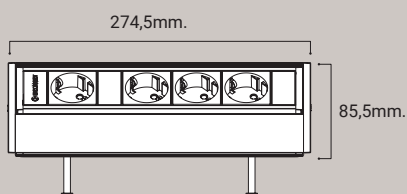

ЗАКРЫТ

CLOSED

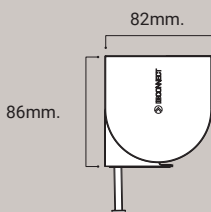
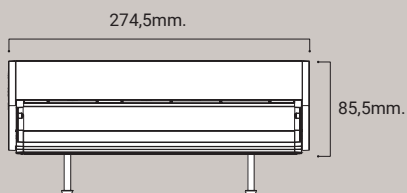

PRISMA SUP/PORT

Работай и закрой *Work & Close*

ДЕТАЛИ, КОТОРЫЕ ОТЛИЧАЮТ НАС ОТ ДРУГИХ / DETAILS THAT MAKE US DIFFERENT

WHITE

Доступно в белом цвете.
Available in white.



Изменяемая конфигурация.
Configurable multimedia.



Изготавливается под заказ.
Custom manufacturing.

Простое, стильное и инновационное решение. Новая концепция в области электроподключений и маскировки электропроводки. Идеально для кухни.

Simple, understated and innovative. A new concept in connecting, organising and concealing; ideal for kitchens.

Монтаж на поверхности

Интерфейс, который легко чистить, что делает его лучшим решением для кухни. Система фиксации позволяет установку в любом месте, не зависит от толщины столешницы и не мешает выдвижным ящикам.

Дизайн

Поворотная крышка скрывает электрифицированные и мультимедийные модули, когда они не используются. Кабели полностью скрыты в корпусе опоры.

Простота подключения

Позволяет комбинировать электрические розетки и мультимедийные элементы. Силовой кабель, мультимедийные подключения подведены через корпус опоры. Модульная система адаптирована для мультимедийных разъемов.

ПРИМЕНЕНИЕ

Кухня.

Мебель для офисных рабочих станций.

Столы руководителя.

Столы для web конференций.

Библиотеки.

Школьная мебель.

Surface installation

Its raised installation is easily cleaned, making it the best solution for kitchens. The fixing system allows it to be located anywhere, since it adapts to the thickness of the worktop and avoids interference with drawers.

Design

Its rotating cover conceals the electrical outlets and multimedia elements when not in use. The cables remain completely hidden in the body of the support.

Flexibility of connection

Allows the combination of electrical outlets and multimedia elements. Current input and multimedia connections through the body of the support. Modular adaptation system for multimedia connectors.

APPLICATIONS

Kitchen.

Office workstation furniture.

Executive desks.

Audiovisual and meeting tables.

Libraries.

School furniture.



Высокая подставка для монтажа, идеально для кухонной мебели.
Raised installation ideal for kitchens.

ПАРАМЕТРЫ FEATURES

Монтаж на столешнице. Требуется подготовка столешницы.

Скрытие силовых кабелей.

Подставка 45 мм для крепления позволяет легко производить уборку.

Пространство для кабеля сверху.

Быстрая и простая замена модулей.

Surface installation. Machining is required.

Conceals power cables.

Raised support for easy cleaning.

Cable organiser space at the top.

Quick and easy exchange of multimedia modules.

ТЕХНИЧЕСКИЕ ПАРАМЕТРЫ TECHNICAL CHARACTERISTICS

- Рамка изготовлена из белого (RAL 9016) или черного (RAL 9011) лакированного алюминия.
- Электрифицированный модуль из черного лакированного алюминия (RAL 9017).
- Открывается поворотом на 90° с фиксацией и автоматический возвратом.
- Основание для крепления изготовлено из PA6+30% FV черный цвет (RAL 9011).
- Стол толщиной от 10мм до 40мм.
- Подача тока через кабель.
- Крепление винтом в нише для кабеля. Отверстие Ø30мм.

- Structure made of white (RAL 9016) or black (RAL 9011) lacquered aluminium.
- Electrification made of black lacquered aluminium (RAL 9017).
- Opens by turning 90° with locking system and auto-return.
- Support made of PA6+30% FV black (RAL 9011).
- For table thicknesses from 10mm to 40mm.
- Current input via cable.
- Fixing by screw in cable grommet gap. Hole with ring gear Ø30mm.

ТЕХНИЧЕСКИЙ ЧЕРТЕЖ И РАЗМЕРЫ. TECHNICAL DRAWING AND LEVELS

ОТКРЫТО
OPEN

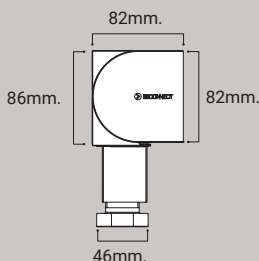
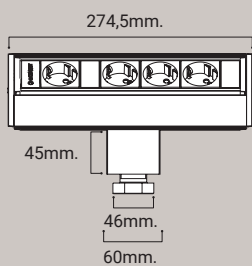

ЗАКРЫТО
CLOSED

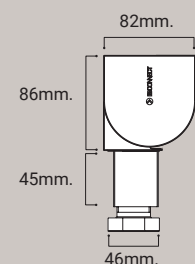
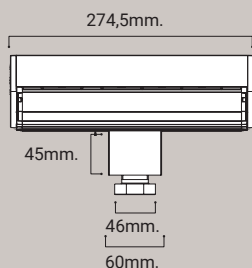



BOX

Открой и подключай *Open and connect*

ДЕТАЛИ, КОТОРЫЕ ОТЛИЧАЮТ НАС ОТ ДРУГИХ / DETAILS THAT MAKE US DIFFERENT

WHITE

Доступно в белом цвете.
Available in white.



Изменяемая конфигурация.
Configurable multimedia.

Стильное решение для подключения рабочей станции и подачи электропитания, информационных, мультимедийных данных.

Discreet electrical, data and multimedia connections for work stations.

Box предусматривает различное число модулей

Блок состоит из двух элементов: металлический лючок, встраиваемый в столешницу, и розеточный блок.

Box состоит из 4 или 6 модулей.

Простота подключения

Электрические и мультимедийные модули соединены друг с другом, запитаны от одного источника через быстрый разъем и легко могут быть заменены.

Верхняя часть блока может быть выполнена в цвете стола, кожи или другого материала, чтобы адаптировать внешний вид под интерьер.

Built in multiple connection box

Formed of two elements: a metallic structure that is built into the table with a rapid fixing system and a module to incorporate sockets.

Box is available for 4 or 6 elements.

Flexibility in connection

Electrification kits are easy to extract, which facilitates their exchange in the same Box model. Completely wired internally and power input through cable with rapid connector at the end.

Enables the combination of electrical, data and multimedia sockets.

The Box Plus model enables adaptation of the top to the colour of the desk, leather or other materials.

ПРИМЕНЕНИЕ

Мебель для рабочих офисов.

Столы для web конференций.

Библиотеки.

Мебель для отелей.

APPLICATIONS

Operational office furniture.

Audiovisual and meeting tables.

Libraries.

Hotel Furniture.



Белый лючок с 4-мя модулями, для розеток и мультимедийных подключений.
White Box for 4 modules, with electrification and multimedia.



Интерфейс системы BoxPlus.
Detail of BoxPlus cover.



Доступ к подключению.
Connection access.

ПАРАМЕТРЫ

FEATURES

Позволяет сохранять подключение оборудования при закрытом лючке, благодаря пылезащитной ворсяной щеточке.

Для столешниц толщиной 20мм до 35мм. При большей толщине, пожалуйста, обратитесь к нам.

Быстрая и простая замена модулей.

Makes it possible to keep equipment connected with the cover closed thanks to its dust-guards.

For boards with a thickness of 20mm to 35mm. For thicker boards, please consult.

Quick and easy to change communication modules.

ТЕХНИЧЕСКИЕ ПАРАМЕТРЫ

TECHNICAL CHARACTERISTICS

- Рамка из стали белого (RAL 9016), серого (RAL 9006) или черного (RAL 9017) цвета.
- Открытие лючка на 50°.
- Электрифицированные модули из черного (RAL 9017) или белого (RAL 9016) лакированного алюминия.
- Потребляемая мощность через силовой кабель с быстрым разъемом.
- Steel box structure painted white (RAL 9016), grey (RAL 9006) or black (RAL 9017).
- Cover opening 50°.
- Electrification made of black (RAL 9017) or white (RAL 9016) lacquered aluminium.
- Power input through flexible hose with rapid connector at the end.

ТЕХНИЧЕСКИЙ ЧЕРТЕЖ И РАЗМЕРЫ. TECHNICAL DRAWING AND LEVELS

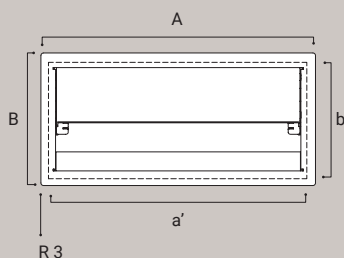
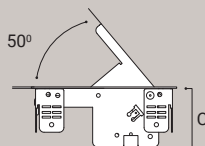
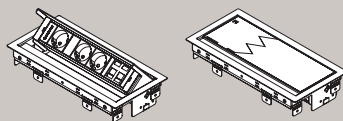

РАЗМЕРЫ ОТВЕРСТИЯ В СТОЛЕШНИЦЕ

Dimensions of the table cut

4 МОДУЛЬ / MODULE

Box (mm)

A 319 x B 154 x C 63,5

Размеры отверстия в столешнице / Table Cut (mm)

a' 294 (+1) x b' 147 (+0,5)

6 МОДУЛЬ / MODULE

Box (mm)

A 409 x B 154 x C 63,5

Размеры отверстия в столешнице / Table Cut (mm)

a' 384 (+1) x b' 147 (+0,5)



САР

Больше, чем просто скрыть
More than just concealing

ДЕТАЛИ, КОТОРЫЕ ОТЛИЧАЮТ НАС ОТ ДРУГИХ / DETAILS THAT MAKE US DIFFERENT

WHITE

Доступно в белом цвете.
Available in white.

Доступ к модулям простым открытием лючка.
Access connections by simply opening a cover.

Совместимость при подключении

Система Сар предназначена для установки на стол и подключению к источнику электропитания находящемуся в кабельном лотке, независимо от системы и производителя. Идеально подходит для комбинирования с системой Cubo.

Позволяет сохранять подключение оборудования при закрытом лючке, защищая от пыли.

Модель Сар Plus позволяет адаптировать лючок САР к цвету стола, коже или других материалов.

Compatible with electrifications

Prepared for installation in a table and access to electrifications in the cable guide tray, regardless of the system and manufacturer. Ideal for combining with Cubo electrifications.

Allows to keep equipment connected with the cover closed, as the dust-guards permit connected cables to pass through.

For installations where a more integrated finish is needed, the Cap Plus model fits the bill, since it allows adaptation of the cover to the colour of the desk, leather or other materials.

ПРИМЕНЕНИЕ

Офисная мебель.

Библиотеки.

Отели.

APPLICATIONS

Operational office furniture.

Libraries.

Hotels.



Интерфейс системы Cap.
Detail of stratified cover closed.



Система Cap с открытым лючком на 90°, электроподключения в кабельном лотке.
Detail of Cap. 90° opening. With electrification in the cable guide tray.

ПАРАМЕТРЫ FEATURES

Система позволяет не отключать оборудование при закрытом лючке, благодаря пылезащитной ворсяной щеточке.

Регулируемая по высоте быстрая система фиксации на столе.

Рассчитано для столешниц толщиной от 20 до 35мм. Обращайтесь за консультацией, если ваша столешница имеет большую толщину.

It allows to keep equipment connected with the cover closed thanks to its dust-guards.

Rapid fixing system to height-adjustable table.

Suitable for boards with a thickness of 20mm to 35mm. For thicker boards, please consult.

ТЕХНИЧЕСКИЕ ПАРАМЕТРЫ TECHNICAL CHARACTERISTICS

- Рамка из стали, покрашенная в белый (RAL 9016), серый (RAL 9006) или черный (RAL 9017) цвет.
- Открытие лючка на 90гр.

- Steel box structure painted white (RAL 9016), grey (RAL 9006) or black (RAL 9017).

- Cover opening 90°.

ТЕХНИЧЕСКИЙ ЧЕРТЕЖ И РАЗМЕРЫ. TECHNICAL DRAWING AND LEVELS

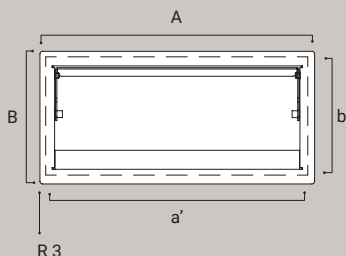
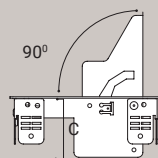
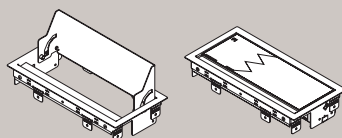

РАЗМЕРЫ ОТВЕРСТИЯ В СТОЛЕШНИЦЕ Dimensions of the table cut

Cap (mm)

A 319 x B 154 x C 63,5

Table Cut (mm)

a' 294 (+1) x b' 147 (+0,5)



TOP

Функциональность и изящество *Functionality and elegance*

Электрифицированный короб с автоматическим подъемом над поверхностью стола на рабочем месте.

Electrified box with automatic elevation for management work environments.

Интеграция

Незаметное подключение. Отделка крышки под материал стола, чтобы адаптировать внешний вид под интерьер.

Рамка крышки позволяет закрыть ее таким же материалом, как и стол.

Гармония

Точный и мягкий подъем на рабочую высоту. Открытие и закрытие с помощью электронного устройства, управляемого кнопкой, встроенной в крышку.

ПРИМЕНЕНИЕ

Стол для руководителя.

Стол для конференц залов.

Конференц залы отелей.

Integration

Reduced visual impact. Customisation of cover finishing with the material left over from cutting the table to install the box.

To facilitate installation, plastic frames are supplied to cover the cuts made in the table and save on edging.

Quietness

Precise and quietness vertical elevation. It is opened and closed by means of an electronic device controlled by a push-button integrated in the cover or connector input for operation using an external signal.

APPLICATIONS

Management tables.

Meeting tables.

Hotel conference rooms.



Интерфейс системы Тор в закрытом состоянии.
Detail of closed cover.

ПАРАМЕТРЫ FEATURES

Разъемы электропитания, передачи данных и мультимедиа, внутренне связаны электропроводкой с возможностью доступа для быстрого подключения.

Яркая кнопка пуска.

Подача электроэнергии через встроенный быстрый разъем.

для столов с толщиной столешницы 25-40мм. При большей толщине необходимо сделать углубление.

Толщина покрытия крышки 5мм.

Power, data and multimedia sockets, internally wired with access installed for rapid connection.

Bright start button.

Electrical supply from built-in rapid connector.

For tables with a thickness of of 25 to 40mm. For thicker tables, create a recess in the table.

Cover is 5mm thick.

ТЕХНИЧЕСКИЙ ЧЕРТЕЖ И РАЗМЕРЫ TECHNICAL DRAWING AND LEVELS

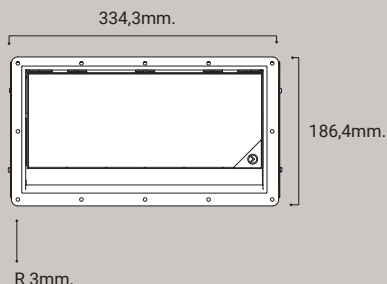
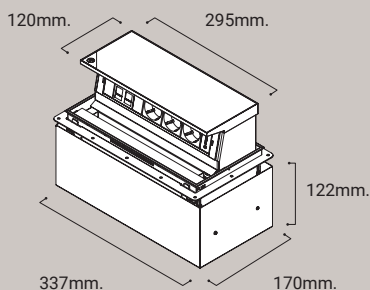

ТЕХНИЧЕСКИЕ ПАРАМЕТРЫ

- Питание подъемного устройства через тот же вход, что и розетки.
- Синхронный двунаправленный двигатель.
- Напряжение 230В/50Гц.
- Конденсатор 0.12 мкФ/400В п.т.
- Поглощенная мощность 4 Вт / ВА.
- Температура двигателя предел -10°C +55°C.
- Защита двигателя IP 50.
- Минимальная пауза инверсии: 0,1 сек.
- Безопасная электронная система закрытия, с регулировкой чувствительности к удару.
- Активация посредством чувствительной мембранной кнопки.

TECHNICAL CHARACTERISTICS

- Supply for lifting device through the same input as sockets.
- Synchronous bi-directional motor.
- Voltage 230v/50Hz.
- Condenser 0.12 microfarads/400Vca
- Absorbed power 4W/VA
- Motor temperature limit -10°C +55°C.
- Motor protection IP50.
- Minimum inversion pause: 0,1s.
- Safe electronic closing system, with regulation of anti-trapping sensitivity.
- Activation by means of highly sensitive membrane button.



MEETING

Максимум интеграции *Maximum integration*

Короб с моторизованным подъемом, электрифицированными выходами с обеих сторон для проведения конференций.
Box with motorised lifting electrification with two sides for meeting tables.

Интеграция

Незаметное подключение. Отделка крышки под материал стола, чтобы адаптировать внешний вид под интерьер.

Рамка крышки позволяет закрыть ее таким же материалом, как и стол.

Гармония

Точный и мягкий подъем системы по высоте. Открытие и закрытие с помощью электронного устройства, управляемого кнопкой, встроенной в крышку.

ПРИМЕНЕНИЕ

Стол для конференц залов.

Объекты для web конференций.

Конференц залы для отелей.

Integration

Reduced visual impact. Customisation of cover finishing with the material left over from cutting the table to install the box.

To facilitate installation, plastic frames are supplied to cover the cuts made in the table and save on edging.

Quietness

Precise and quietness vertical elevation. It is opened and closed by means of an electronic device operated by a push-button integrated in the cover or connector input for operation using an external signal.

APPLICATIONS

Meeting tables.

Audiovisual installations.

Hotel conference rooms.



Интерфейс в рабочем состоянии.
Open Meeting.



Интерфейс после завершения встречи.
Closed Meeting.

ПАРАМЕТРЫ FEATURES

Розетки, мультимедийные модули связаны друг с другом внутренней электропроводкой, с видимым доступом для быстрого подключения.

Яркая кнопка пуска.

Разъемы с обеих сторон.

Обеспечение электропитания через быстрый разъем.

Для столов с толщиной столешницы от 25 до 40мм. При большей толщине необходимо сделать углубление

Толщина покрытия крышки 5мм.

Sockets, data and multimedia totally wired internally with visible access installed for rapid connection.

Bright start button.

Electrical supply through built-in rapid connector.

For table thicknesses of 25 to 40mm. For thicker tables, create a recess in the table.

Cover is 5mm thick.

ТЕХНИЧЕСКИЙ ЧЕРТЕЖ И РАЗМЕРЫ TECHNICAL DRAWING AND LEVELS

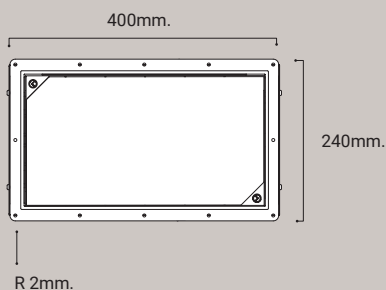
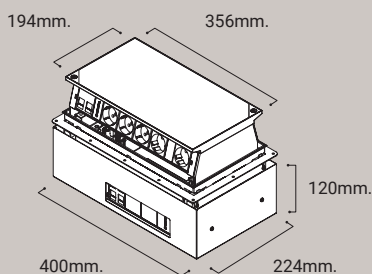

ТЕХНИЧЕСКИЕ ПАРАМЕТРЫ

- Питание подъемного устройства через тот же вход, что и розетки.
- Синхронный двунаправленный двигатель.
- Напряжение 230В/50Гц.
- Конденсатор 0.22 мкФ/400В п.т.
- Поглощенная мощность 8 Вт / ВА.
- Предел температуры двигателя - 10°C +55°C.
- IP50 защита двигателя.
- Минимальная пауза инверсии: 0,1 сек.
- Безопасная электронная система закрытия, с регулировкой чувствительности к удару.
- Активация посредством чувствительной мембранной кнопки.
- Разъем для активации системой „умный дом“.

TECHNICAL CHARACTERISTICS

- Supply for lifting device through the same input as sockets.
- Synchronous bi-directional motor.
- Voltage 230v/50Hz.
- Condenser 0.12 microfarads/400Vca
- Absorbed power 4W/VA.
- Motor temperature limit -10°C +55°C.
- Motor protection IP50.
- Minimum inversion pause: 0,1s.
- Safe electronic closing system, with regulation of anti-trapping sensitivity.
- Activation by means of highly sensitive membrane button.
- Connector for activation by means of domotics.

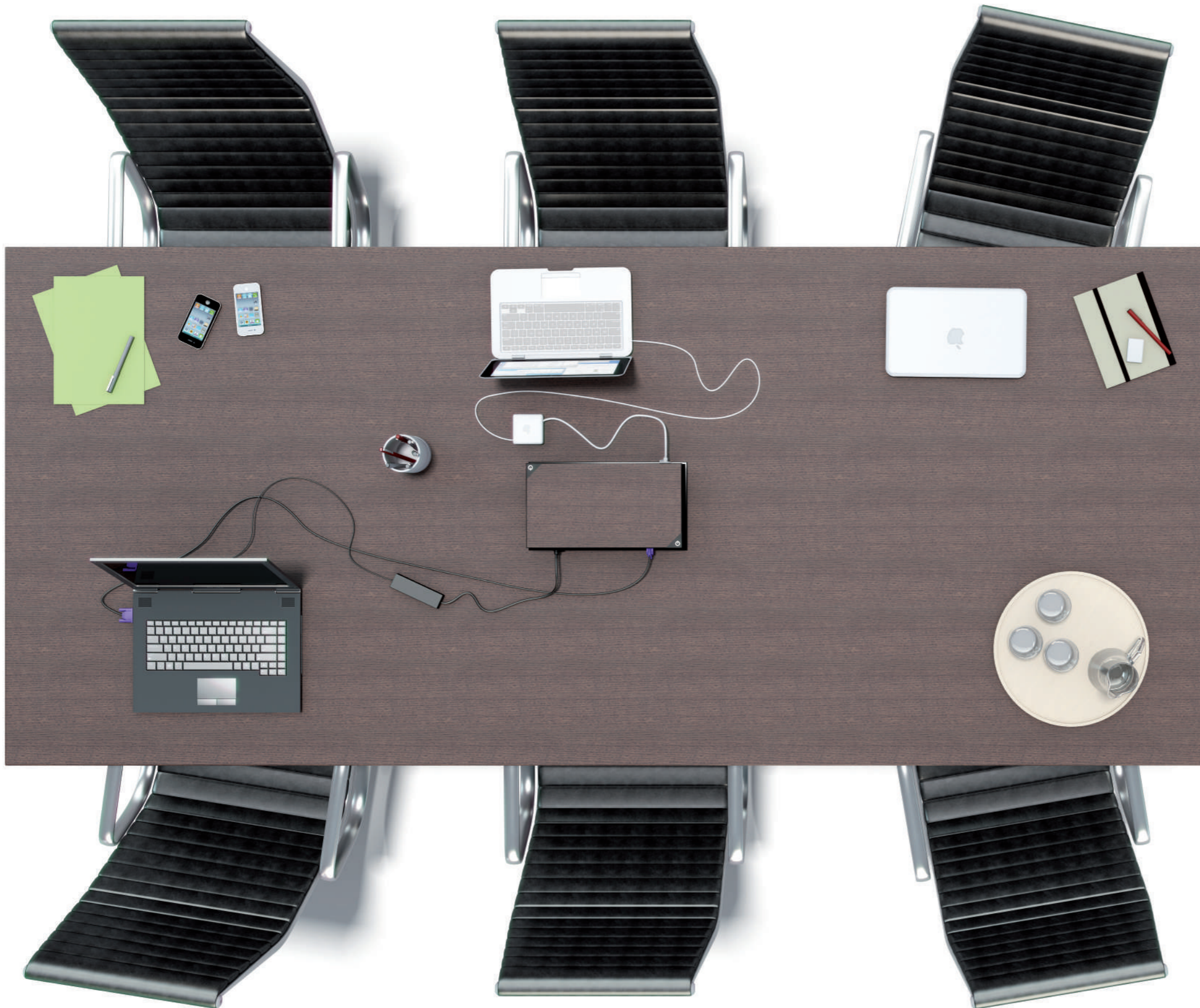

LUMEN

Больше чем просто освещение
More than just lighting

ДЕТАЛИ, КОТОРЫЕ ОТЛИЧАЮТ НАС ОТ ДРУГИХ / DETAILS THAT MAKE US DIFFERENT



Совместимо с Orgtech.
Compatible with Orgtech.



Изготавливается под заказ.
Custom manufacturing.

Основной характеристикой Lumen является интеграция в одном продукте освещения с электрическими и мультимедийными модулями.

The principal characteristic of Lumen is the integration in one product, of the needs of lighting with those of electrical and multimedia connectivity.

Быстрая установка

Электропроводка в Lumen комплекте полностью внутренняя, как для ламп, так и для розеток. Потребляемая мощность подается через быстрый разъем, что означает простое подключение.

Rapid installation

The wiring in Lumen lighting kits is fully internal, both in the lights themselves and the sockets.

Power input is through a rapid connector, which means the kits can be joined directly with no need for installation.

Монтаж под заказ

Наша система прокладки кабеля приспособлена к всем наборам Lumen, что позволяет подключить кабели скрытно.

Ordered installation

Our cable organisation system can be adapted to all Lumen kits to keep cables of connected equipment tidy.

ПРИМЕНЕНИЕ

Библиотеки.

Лабораторные столы.

Цеховые столы.

Распределительные шкафы.

Кухонные столы.

APPLICATIONS

Libraries.

Laboratory tables.

Workshop tables.

Distribution cupboards.

Kitchens.



Интерфейс системы Lumen.
Joint Lumen Kits.



Монтаж на столе.
Installed on desk.



Lumen, установленный на проволочном лотке.
Lumen installed on tray grid.

ПАРАМЕТРЫ FEATURES

Комбинация освещения, мультимедийными модулями и розетками.

Выключатель освещения.

Фиксация на стене.

Фиксация на проволочном лотке.

Combination of lighting with, power data and multimedia sockets.

Lighting switch.

Fixing to wall.

Fixing to tray grid.

ТЕХНИЧЕСКИЙ ЧЕРТЕЖ И РАЗМЕРЫ TECHNICAL DRAWING AND LEVELS

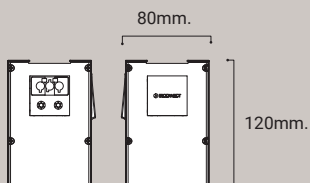
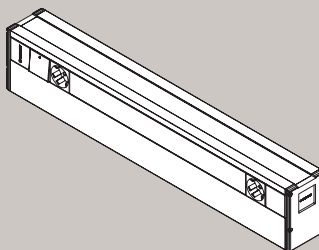

ТЕХНИЧЕСКИЕ ПАРАМЕТРЫ TECHNICAL CHARACTERISTICS

- Изготовлено из лакированного, серого алюминия.
- Подача электропитания через быстрый разъем розетки.
- Передача информационных и мультимедийных данных по каналу с тыльной стороны или сбоку.
- Фиксация внутренними винтами.
- Лампа дневного света 18W, 36W, 58W, с электронным реактивным сопротивлением.
- LED лампа по запросу.
- Made of lacquered grey aluminium (RAL 9006).
- Power input via rapid connector.
- Data and multimedia input at back or on side.
- Fixed by means of internal screws.
- Fluorescent 18W, 36W, 58W tube turned on by electronic reactance.
- LED tube on request.



03

ЭЛЕКТРИЧЕСКИЕ,
МУЛЬТИМЕДИЙНЫЕ
КОМПОНЕНТЫ И КАБЕЛИ /
ELECTRICAL-MULTIMEDIA
COMPONENTS & CABLES

КОМПЛЕКТАЦИЯ
ПРОДУКТА /
PRODUCT
CONFIGURATION
МОДУЛЬ К МОДУЛЮ / MODULE BY MODULE

В дополнение к стандартным изделиям можно собрать такую электроустановку, которая отвечает вашим потребностям.
In addition to the standard references, you can put together the electrical installation that meets your needs.

P. 74

КОМПОНЕНТЫ/
COMPONENTS
РОЗЕТКИ / SOCKETS

Мы имеем содержательный каталог электрооборудования: розетки, мультимедийные/электрические аксессуары и кабели, которые помогут организовать ваши электромонтажные работы.
We have an extensive catalogue of electrical sockets, multimedia/electrical accessories and cables to complete your electrical installation.

P. 77

ЗАРЯДНОЕ УСТРОЙСТВО / USB CHARGER
МУЛЬТИМЕДИЙНЫЕ АКСЕССУАРЫ /
MULTIMEDIA ACCESSORIES

ЭЛЕКТРО РАЗЪЕМЫ / ELECTRICAL CONNECTIONS

МОДУЛЬ К МОДУЛЮ / MODULE BY MODULE

*Электрификация по
индивидуальному заказу
Made-to-measure electrification*

Наша модульная система позволяет проектировать электрификацию, которая идеально соответствует вашим потребностям.
Our modular system makes it possible to design an electrical installation that perfectly meets your needs.

Мы устанавливаем нашу продукцию посредством “модулей”, с размерами, кратными 45 мм. Если вы не можете найти продукт, который соответствует вашим потребностям в нашем каталоге, не беда, мы можем сконструировать систему специально для Вас с необходимыми мультимедийными разъемами и размерами.

We construct our electrical installations “module by module” in multiples of 45mm. If you cannot find a product that meets your needs in our catalogue references, we can design it specifically, with the necessary sockets, multimedia connectors and size.

МОДУЛЬ К МОДУЛЮ / MODULE BY MODULE

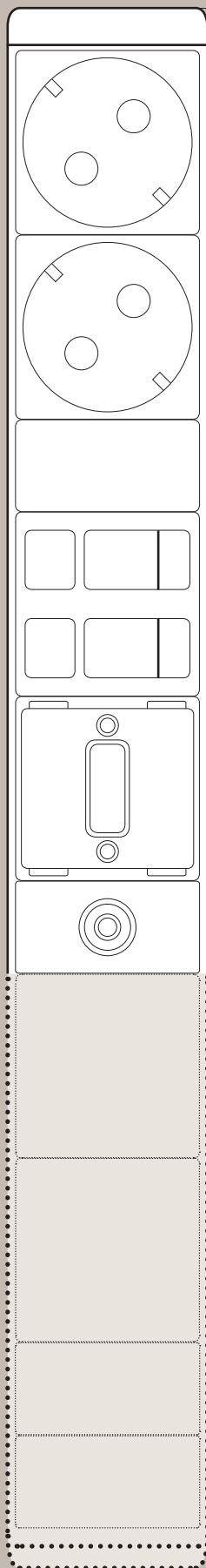

КОНФИГУРАЦИЯ ЭЛЕКТРО ПОДКЛЮЧЕНИЙ ELECTRICAL CONFIGURATION

Выберите количество и модель розеток для вашего объекта, и мы поставим вам комплект, готовый к эксплуатации.

Choose the quantity and model of sockets you need for your electrical installation and we will supply it completed and ready to connect.

КОНФИГУРИРУЕМЫЕ И СМЕННЫЕ МУЛЬТИМЕДИЙ- НЫЕ МОДУЛИ CONFIGURABLE AND INTER- CHANGEABLE MULTIMEDIA



Простая конструкция нашей модульной системы позволяет использовать наш ассортимент мультимедийных разъемов при замене заглушек или уже вмонтированных разъемов.

Our modular system with direct access makes it possible to use our range of multimedia connectors to: fill in the "gaps", replace blind covers or already-mounted connectors.

МОДУЛИ 45*45 ММ ПОЗВОЛЯЮТ РАСТИ БЕЗ ОГРАНИЧЕНИЙ MULTIPLE OF 45MM TO GROW WITHOUT LIMITS



Если наши артикулы каталога не закрывают ваши потребности, мы можем добавить 45*45 мм модули для того, чтобы установить в дальнейшем необходимый элемент под ваши задачи.

If our catalogue references do not cover your needs, we can add 45mm modules to design an electrical installation of the required size.

ШТЕПСЕЛЬ- НЫЕ РОЗЕТКИ/ SOCKETS

Разные страны и потребители?

Нет проблем

Different countries or users? Not a problem

Наши продукты соответствуют стандартам других стран.

Our products are available with the different existing sockets depending on the country of installation.

Дизайн

Дизайн наших розеточных блоков дает возможность поддерживать стандарты любой страны, быть конкурентными.

Design

The design of our sockets makes it possible to maintain the dimensions and the cost of the electrification whatever the destination country.

Полная совместимость

В одном электроблоке, могут быть установлены розетки из разных стран.

Complete compatibility

In the same electrical installation, sockets from different countries can be included.

ШТЕПСЕЛЬНЫЕ РОЗЕТКИ / SOCKETS

SCHUKO

SCHUKO

• 45x45mm

Совместимый

Compatible

Austria, Finland, Germany, Greece, Holland, Indonesia (110/220V), Italy, Luxembourg, Norway, Portugal, Russia, Spain, Sweden, Turkey

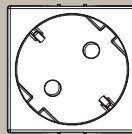

ФРАНЦУЗСКИЙ СТАНДАРТ

FRENCH

• 45x45mm

Совместимый

Compatible

Belgium, France, Morocco, Poland, Slovakia, Tunes

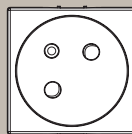

ИТАЛЬЯНСКИЙ СТАНДАРТ

ITALIAN 10 A

• 45x45mm

Совместимый

Compatible

Chile, Italy, Uruguay

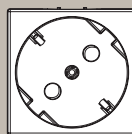

ДАТСКИЙ СТАНДАРТ

DANISH

• 45x45mm

Совместимый

Compatible

Denmark

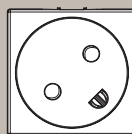

ШВЕЙЦАРСКИЙ СТАНДАРТ

SWISS

• 45x45mm

Совместимый

Compatible

Switzerland

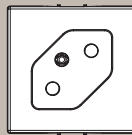

АНГЛИЙСКИЙ СТАНДАРТ

BRITISH

• 45x45mm

Совместимый

Compatible

Bahrain, Cyprus, Kuwait, Malta, Qatar, Saudi Arabia (127/220V), Singapore, United Kingdom, United Arab Emirates

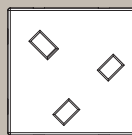

АМЕРИКАНСКИЙ СТАНДАРТ

AMERICAN

• 45x45mm

Совместимый

Compatible

Kanada (120V), Kolumbien (110V), Costa Rica (120V), Kuba (110V), Ecuador (120V), Guatemala (120V), Japan (100V), Mexico (127V), Panama (110V), Peru, Philippinen, USA (120V)

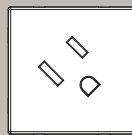

ЕВРО АМЕРИКАНСКИЙ

СТАНДАРТ

EURO AMERICAN

• 45x45mm

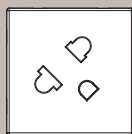

МУЛЬТИ РОЗЕТКА

MULTISOCKET

• 45x45mm

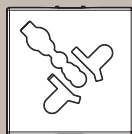

USB ЗАРЯД- НОЕ УСТРОЙ- СТВО/ USB CHARGER

USB разъемы для зарядных устройств *USB connectors for charging devices*

Добавьте больше функциональных возможностей вашей системе подключения с помощью мощных зарядных устройств, USB модулей.

Add more functionality to your connectivity systems by using powerful USB charger modules.

Небольшой размер

Наши модули USB зарядных устройств доступны с одним или двумя разъемами, занимающих в обоих случаях только половину пустого модуля (45x22, 5мм).

Высокая производительность

Оба разъема, 1 USB модуль и 2 разъема, модуля 5V / 2A, позволяют заряжать любое устройство быстро и безопасно.

Без дополнительного источника электропитания

Модули с USB зарядным устройством соединены с источником электропитания системы и поэтому не требуют отдельного внешнего входа.

Small size

Our USB charger modules are available with one or two connectors, occupying in both cases only the half of an empty module (45x22,5mm).

High performance

Both the 1 USB connector module and the 2 connectors module offer 5V/2A per connector, allowing to charge any device quickly and safely.

Without external supply

The USB charger modules are directly connected to the internal power supply and therefore require no separate external input.

ЗАРЯДНОЕ УСТРОЙСТВО / USB CHARGER

1 X USB ЗАРЯДНОЕ УСТРОЙСТВО 5V/2A

1 X USB CHARGER 5V/2A

• 45x22,5mm

ПАРАМЕТРЫ

FEATURES

Разъем зарядного устройства.

Источник электропитания от розетки.

Незаменяемые мультимедийные разъемы.

Доступно в сером цвете (RAL 7016) или белом цвете (RAL 9010).

1 x USB charger connector 5V/2A.

Installation in origin with power supply from sockets.

Not replaceable with other multimedia connectors.

Available in grey (RAL 7016) or white (RAL 9010).

ТЕХНИЧЕСКИЕ ХАРАКТЕРИСТИКИ

TECHNICAL CHARACTERISTICS

- Вход: AC100-265V 50/60Hz.
- Мощность: 10W.
- Выходное напряжение: DC 5.0-5.2V.
- Выходной ток: 2A.
- Эффективность использования сети AC220V, 2A 78%.

• Input: AC100-265V 50/60HZ.

• Power: 10W.

• Output Voltage: DC 5.0-5.2V.

• Output Current: 2A.

• Exchange Rate: 78% testing AC220V, 2A load.

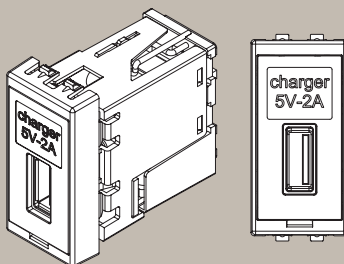

ЗАРЯДНОЕ УСТРОЙСТВО

2 X USB CHARGER 5V/2A

• 45x22,5mm

ПАРАМЕТРЫ

FEATURES

Разъем зарядного устройства.

Установка подачи питания от розеток страны происхождения.

Незаменяемые мультимедийные разъемы.

Доступно в сером (RAL 7016) или белом цвете (RAL 9010).

2 x USB charger connector 5V/2A.

Installation in origin with power supply from sockets.

Not replaceable with other multimedia connectors.

Available in grey (RAL 7016) or white (RAL 9010).

ТЕХНИЧЕСКИЕ ПАРАМЕТРЫ

TECHNICAL CHARACTERISTICS

- Вход: AC220 50/60HZ.
- Мощность: 20W.
- Выходное напряжение: DC 4.6-5.1V.
- Выходной ток: 4A.
- Эффективность использования электропитания 78% 220В, 2А нагрузки.

• Input: AC220 50/60HZ.

• Power: 20W.

• Output Voltage: DC 4.6-5.1V.

• Output Current: 4A.

• Exchange Rate: 78% testing AC220V, 2A load.

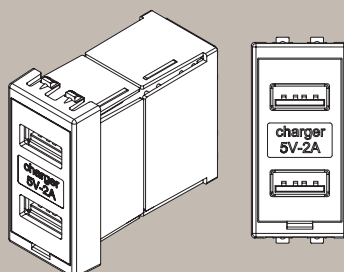

МУЛЬТИМЕ- ДИЙНЫЕ АК- СЕССУАРЫ/ MULTIMEDIA ACCESSORIES

*Настройка мультимедийных
подключений*

Customisation of multimedia connections

Одним из преимуществ мультимедийной системы является возможность комплектации практически любого решения необходимым типом и количеством модулей.

Maximum flexibility in the customisation of your installations with our modular system of interchangeable multimedia panels.

Быстрая и простая замена

Модули легко могут быть заменены без необходимости промышленного монтажа.

Установка под заказ

Модули с заглушками делают возможным изначально оставить систему нейтральной, так чтобы мультимедийную часть установки завершить в будущем.

Мультимедийные кабели

Широкий выбор мультимедийных кабелей для окончательного монтажа.

Fast and simple change

Flexibility to change the connections of the installation quickly and easily. The modules are replaced without the need for installations.

Made-to-measure installation

Our blind covers make it possible to initially leave the installation neutral, so the multimedia part can be completed in the future.

Multimedia cables

A wide range of multimedia cables to complete the installation.

МУЛЬТИМЕДИЙНЫЕ МОДУЛИ / MULTIMEDIA MODULES**1/2 МОДУЛЯ ЗАГЛУШКА**

1/2 MODULE
BLIND COVER

- Доступно в белом и сером (антрацит)цвете.
- Available in white and grey (anthracite).

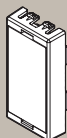
**1/2 МОДУЛЯ
ОПТИЧЕСКОЕ ВОЛОКНО**

1/2 MODULE
OPTICAL FIBER FC

- Доступно в белом и сером (антрацит)цвете.
- Available in white and grey (anthracite).

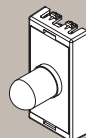
**1/2 МОДУЛЯ**

USB 2.0 A/A

1/2 MODULE
USB 2.0 A/A

- Доступно в белом и сером (антрацит)цвете.
- Available in white and grey (anthracite).

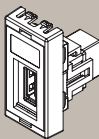
**1/2 МОДУЛЯ
ОПТИЧЕСКОЕ ВОЛОКНО**

LC-ДУПЛЕКС

1/2 MODULE OPTICAL FIBER SC

- Доступно в белом и сером (антрацит)цвете.
- Available in white and grey (anthracite).

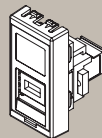
**1/2 МОДУЛЯ BNC**

1/2 MODULE BNC

- Доступно в белом и сером (антрацит)цвете.
- Available in white and grey (anthracite).

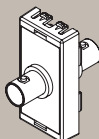
**1/2 МОДУЛЯ
LICHTWELLENLEITER**

LC-DUPLEX

1/2 MODULE
OPTICAL FIBER
LC-DUPLEX

- Доступно в белом и сером (антрацит)цвете.
- Available in white and grey (anthracite).

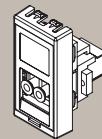
**1/2 МОДУЛЯ**

АНТЕННА F

1/2 MODULE F

- Доступно в белом и сером (антрацит)цвете.
- Available in white and grey (anthracite).

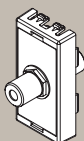
**1/2 МОДУЛЯ**

HDMI A 1.4

1/2 MODULE
HDMI TYPE A 1.4

- Доступно в белом и сером (антрацит)цвете.
- Available in white and grey (anthracite).

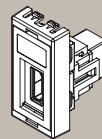
**1 МОДУЛЬ ЗАГЛУШКА**

1 MODULE
BLIND COVER

- Доступно в белом и сером (антрацит)цвете.
- Available in white and grey (anthracite).

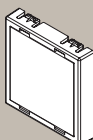
**1/2 МОДУЛЯ**

СТЕРЕО РАЗЪЕМ 3,5MM

1/2 MODULE
STEREO JACK 3,5MM

- Доступно в белом и сером (антрацит)цвете.
- Available in white and grey (anthracite).

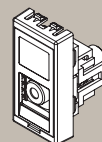

**1/2 МОДУЛЯ
VGA 15 PIN
1/2 MODULE
VGA 15 PINS**

- Доступно в белом и сером (антрацит)цвете.
- Available in white and grey (anthracite).

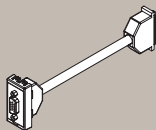

**1/2 МОДУЛЯ CINCH
1/2 MODULE RCA**

- Доступно в белом и сером (антрацит)цвете.
- Available in white and grey (anthracite).

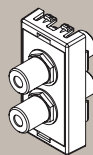

**1 МОДУЛЬ VGA + СТЕРЕО
РАЗЪЕМ 3,5ММ TO BNC
1 MODULE VGA
+ STEREO JACK
3,5MM TO BNC**

- Доступно в белом и сером (антрацит)цвете.
- Available in white and grey (anthracite).

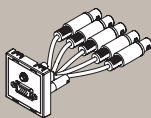

МУЛЬТИМЕДИЙНЫЕ МОДУЛИ / MULTIMEDIA MODULES

**1 МОДУЛЬ 3 RCA
1 MODULE 3 RCA**

- Доступно в белом и сером (антрацит)цвете.
- Available in white and grey (anthracite).

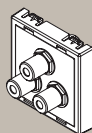

**1/2 МОДУЛЯ 1XRJ45
1/2 MODULE
1XRJ45**

- Доступно в белом и сером (антрацит)цвете.
- Доступно с системой фиксации Keystone или Infracplus.
- Available in white and grey (anthracite).
- Available in Keystone or Infracplus system.

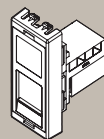

**1/2 МОДУЛЯ
DISPLAYPORT
1/2 MODULE DISPLAYPORT**

- Доступно в белом сером (антрацит)цвете. цветах.
- Available in white and grey (anthracite).

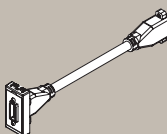

**1 МОДУЛЬ 2XRJ45
1 MODULE 2XRJ45**

- Доступно в белом и сером (антрацит)цвете.
- Доступно с системой фиксации Keystone или Infracplus.
- Available in white and grey (anthracite).
- Available in Keystone or Infracplus system.

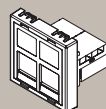

**1 МОДУЛЬ VGA TO BNC
1 MODULE
VGA TO BNC**

- Доступно в белом и сером (антрацит)цвете.
- Available in white and grey (anthracite).

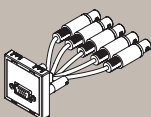

**1 МОДУЛЬ XLR
1 MODULE XLR**

- Доступно в белом и сером (антрацит)цвете.
- Available in white and grey (anthracite).



**1 МОДУЛЬ
2XRJ45 НАКЛОННЫЙ
1 MODULE
2XRJ45 INCLINED**

- Доступно в белом и сером (антрацит)цвете.
- Доступно с системой фиксации Keystone или Infracplus.
- Available in white and grey (anthracite).
- Available in Keystone or Infracplus system.

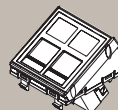

МУЛЬТИМЕДИЙНЫЕ КАБЕЛИ / MULTIMEDIA CABLES

СОЕДИНИТЕЛЬНЫЙ КАБЕЛЬ ПАПА/ПАПА 3М + ПРОТИВОВЕС PATCH CABLE MALE/MALE 3M + COUNTERWEIGHT

- Доступно в белом и черном цвете.
- Доступно CAT5E и CAT6.
- Available in white and black.
- Available CAT5E and CAT6.

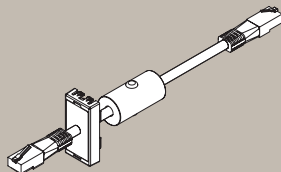

СОЕДИНИТЕЛЬНЫЙ КАБЕЛЬ ПАПА/ПАПА PATCH CABLE MALE/MALE

- Доступен 1м, 3м и 5м.
- Доступно CAT5E и CAT6.
- Available in 1m, 3m and 5m.
- Available CAT5E and CAT6.

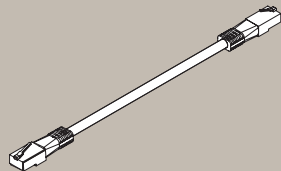

СОЕДИНИТЕЛЬНЫЙ КАБЕЛЬ МАМА/ПАПА PATCH CABLE FEMALE/MALE

- Доступен 1м, 3м и 5м.
- Доступно CAT5E и CAT6.
- Available in 1m, 3m and 5m.
- Available CAT5E and CAT6.

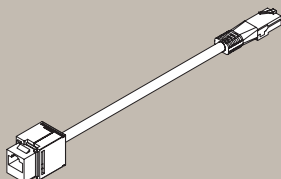

VGA КАБЕЛЬ ПАПА/ПАПА VGA CABLE MALE/MALE 15 PINS

- Доступно 2м, 3м и 5м.
- Available in 2m, 3m and 5m.

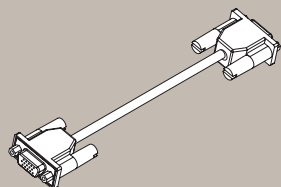

СТЕРЕО КАБЕЛЬ ПАПА\ПАПА РАЗЪЕМ STEREO CABLE MALE/MALE JACK 3,5MM

- Доступен 1м, 3м и 5м.
- Available in 1m, 3m and 5m.

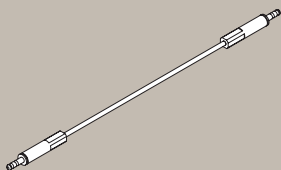

ПОЛЮСНЫЙ КАБЕЛЬ ПАПА/ПАПА XLR 3 POLES CABLE MALE/MALE

- Доступно 3м и 5м.
- Available in 3m and 5m.

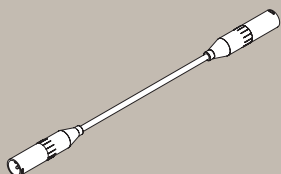

СОЕДИНИТЕЛЬНЫЙ КАБЕЛЬ ПАПА/ПАПА BNC CABLE MALE/MALE

- Доступен 1м, 3м и 5м.
- Available in 1m, 3m and 5m.

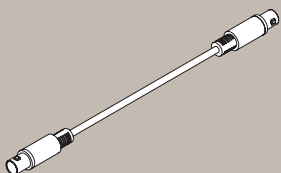

**СОЕДИНИТЕЛЬНЫЙ КАБЕЛЬ ПАПА/ПАПА
ШТЕККЕР/STESKER
F CABLE MALE/MALE**

- Доступно CAT5E и CAT6.
- Available in 1m, 3m and 5m.

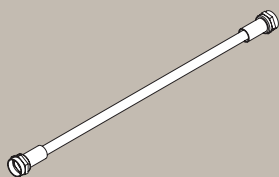

**СОЕДИНИТЕЛЬНЫЙ КАБЕЛЬ ПАПА/ПАПА
RCA CABLE MALE/MALE**

- Доступен 1м, 3м и 5м.
- Available in 1m, 3m and 5m.

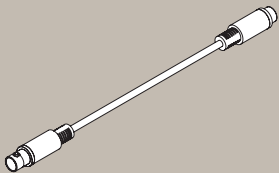

**СОЕДИНИТЕЛЬНЫЙ КАБЕЛЬ ПАПА/ПАПА
USB 2.0 CABLE MALE/MALE**

- Доступен 1м, 3м и 5м.
- Available in 1m, 3m and 5m.

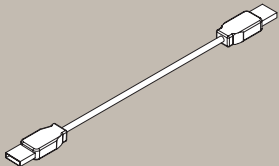

**СОЕДИНИТЕЛЬНЫЙ КАБЕЛЬ ПАПА/ПАПА
HDMI CABLE MALE/MALE**

- Доступен 1м, 3м и 5м.
- Available in 1m, 3m and 5m.

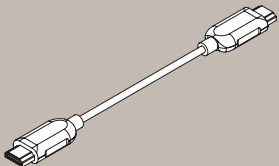

ЭЛЕКТРИЧЕ- СКИЕ РАЗЪЕМЫ/ ELECTRICAL CONNECTIONS

Электрические разъемы и кабели *Electrical connections and cables*

Наш ассортимент электрических кабелей и аксессуаров позволяет завершить монтажные работы быстро и просто, без привлечения опытных электриков.

Our range of electrical cables and accessories make it possible to complete the entire installation quickly and simply, without expert technicians.

Быстрое и безопасное подключение

Мы используем быстрые разъемы; это обеспечивает быстрое и безопасное подключение элементов к источнику электропитания. Мы используем красные разъемы для источников чистого электропитания, чтобы отличить их от стандартных разъемов.

Изготовлено под заказ

Мы производим электрические кабели необходимой длины под конкретный проект.

Разные страны

У нас есть электрические кабели, соответствующие стандартам каждой страны и пригодные там для эксплуатации.

Fast and safe connection

We use rapid connector; this enables fast, safe connection to power the electrical installations. We use red connectors for the power supply of clean current circuits, which avoids errors due to their colour and shape.

Made to measure

For projects, we manufacture the electrical cables with made-to-measure lengths and terminations.

Different countries

We have the appropriate electrical cables for each country, to complete the instalation.

БЫСТРЫЕ РАЗЪЕМЫ / RAPID CONNECTOR**ПАПА/ВСТРАИВАЕМЫЙ БЫСТРЫЙ РАЗЪЕМ****MALE BUILT-IN RAPID CONNECTOR**

- Доступны в черном и красном цвете.
- Available in black and red.

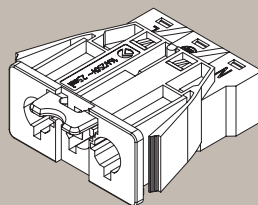
**МАМА/ ВСТРАИВАЕМЫЙ БЫСТРЫЙ РАЗЪЕМ****FEMALE BUILT-IN RAPID CONNECTOR**

- Доступны в черном и красном цвете.
- Available in black and red.

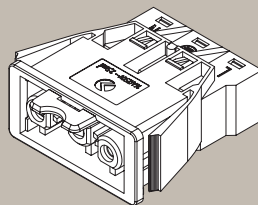
**БЫСТРЫЙ РАЗЪЕМ****MALE AIR RAPID CONNECTOR**

- Доступны в черном и красном цвете.
- Available in black and red.

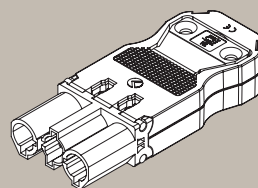
**БЫСТРЫЙ РАЗЪЕМ****FEMALE AIR RAPID CONNECTOR**

- Доступны в черном и красном цвете.
- Available in black and red.

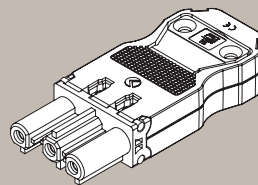
**БЫСТРЫЙ РАЗЪЕМ/РАСПРЕДЕЛИТЕЛЬ****RAPID CONNECTOR DISTRIBUTOR**

- Доступны в черном и красном цвете.
- Available in black and red.

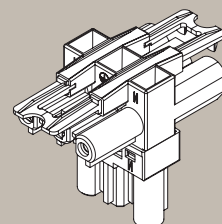

Наши быстрые разъемы совместимы с GST18™ системой Wieland.
Our rapid connectors are compatible with the GST18™ system of Wieland.

БЫСТРЫЙ РАЗЪЕМ/ПРОМЕЖУТОЧНОЕ СОЕДИНЕНИЕ

RAPID CONNECTOR

INTERMEDIATE COUPLING

- Доступны в черном и красном цвете.
- Available in black and red.

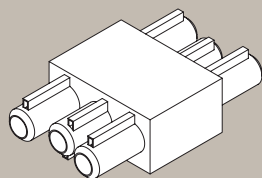

ЭЛЕКТРИЧЕСКИЕ КАБЕЛИ / ELECTRIC CABLES

СИЛОВОЙ КАБЕЛЬ, ВИЛКА, ШУКО СТАНДАРТ/БЫСТРЫЙ РАЗЪЕМ, СЕЧЕНИЕМ 1,5MM² ИЛИ 2,5MM².

SCHUKO PLUG / RAPID CONNECTOR

1,5MM² OR 2,5MM² SECTION

- Доступен быстрый разъем черный и красный.
- Доступен 2М и 3М.
- Доступен без содержания галогена.
- Available rapid connector black and red.
- Available in 2m and 3m.
- Available halogen-free.

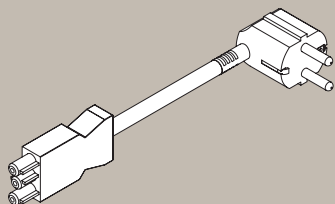

СИЛОВОЙ КАБЕЛЬ, ВИЛКА, ФРАНЦУЗСКИЙ СТАНДАРТ/БЫСТРЫЙ РАЗЪЕМ, СЕЧЕНИЕМ 1,5MM² ИЛИ 2,5MM².

FRENCH PLUG / RAPID CONNECTOR 1,5MM² OR 2,5MM² SECTION

- Доступен быстрый разъем черный и красный.
- Доступен 2М и 3М.
- Доступен без содержания галогена.
- Available rapid connector black and red.
- Available in 2m and 3m.
- Available halogen-free.

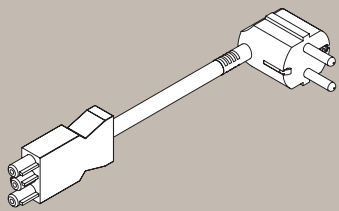

СИЛОВОЙ КАБЕЛЬ, ВИЛКА, ИТАЛЬЯНСКИЙ СТАНДАРТ/БЫСТРЫЙ РАЗЪЕМ, СЕЧЕНИЕМ 1,5MM² ИЛИ 2,5MM²

ITALIAN PLUG / RAPID CONNECTOR 1,5MM² OR 2,5MM² SECTION

- Доступен быстрый разъем черный и красный.
- Доступен 2М и 3М.
- Доступен без содержания галогена.
- Available rapid connector black and red.
- Available in 2m and 3m.
- Available halogen-free.

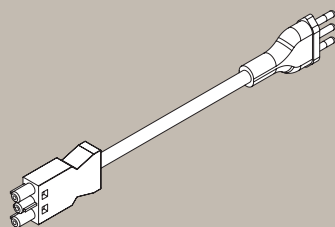

СИЛОВОЙ КАБЕЛЬ, ВИЛКА, ДАТСКИЙ СТАНДАРТ/БЫСТРЫЙ РАЗЪЕМ, СЕЧЕНИЕМ 1,5MM² ИЛИ 2,5MM²

DANISH PLUG / RAPID CONNECTOR 1,5MM² OR 2,5MM² SECTION

- Доступен быстрый разъем черный и красный.
- Доступен 2М и 3М.
- Доступен без содержания галогена.
- Available rapid connector black and red.
- Available in 2m and 3m.
- Available halogen-free.

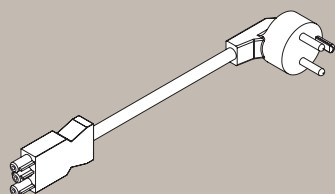

ЭЛЕКТРИЧЕСКИЕ КАБЕЛИ / ELECTRIC CABLES

ВИЛКА, ШВЕЙЦАРСКИЙ СТАНДАРТ/ БЫСТРЫЙ РАЗЪЕМ, СЕЧЕНИЕМ 1,5ММ² ИЛИ 2,5ММ²

SWISS PLUG / RAPID CONNECTOR 1,5ММ² OR 2,5ММ² SECTION

- Доступен быстрый разъем черный и красный.
- Доступно 2М и 3М.
- Доступен без содержания галогена.
- Available rapid connector black and red.
- Available in 2m and 3m.
- Available halogen-free.

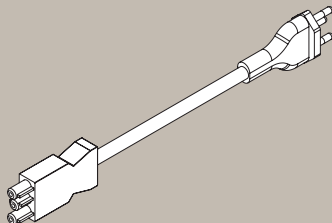

РОЗЕТКА, АНГЛИЙСКИЙ СТАНДАРТ/ БЫСТРЫЙ РАЗЪЕМ, СЕЧЕНИЕМ 1,5ММ² ИЛИ 2,5ММ²

BRITISH SOCKET / RAPID CONNECTOR 1,5ММ² OR 2,5ММ² SECTION

- Доступен быстрый разъем черный и красный.
- Доступно 2М и 3М.
- Доступен без содержания галогена.
- Available rapid connector black and red.
- Available in 2m and 3m.
- Available halogen-free.

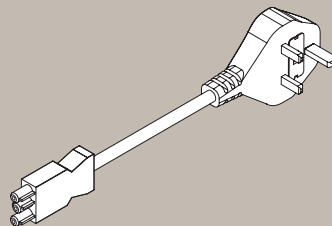

РОЗЕТКА, АМЕРИКАНСКИЙ СТАНДАРТ/ БЫСТРЫЙ РАЗЪЕМ, СЕЧЕНИЕ 1,5ММ² AMERICAN SOCKET / RAPID CONNECTOR 1,5ММ² SECTION

- Доступен быстрый разъем черный и красный.
- Доступно 2М и 3М.
- Доступен без содержания галогена.
- Available rapid connector black and red.
- Available in 2m and 3m.
- Available halogen-free.

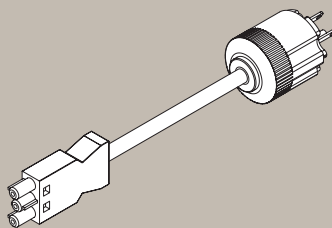

БЫСТРЫЙ РАЗЪЕМ, МАМА/ПАПА, СЕЧЕНИЕМ 1,5ММ ИЛИ 2,5ММ RAPID CONNECTOR FEMALE / RAPID CONNec- TOR MALE 1,5ММ² OR 2,5ММ² SECTION

- Доступен быстрый разъем черный и красный.
- Доступно 2М и 3М.
- Доступен без содержания галогена.
- Available rapid connector black and red.
- Available in 2m and 3m.
- Available halogen-free.

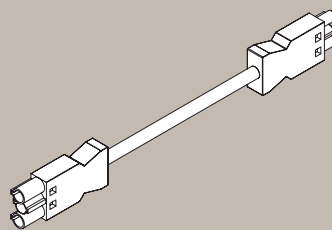

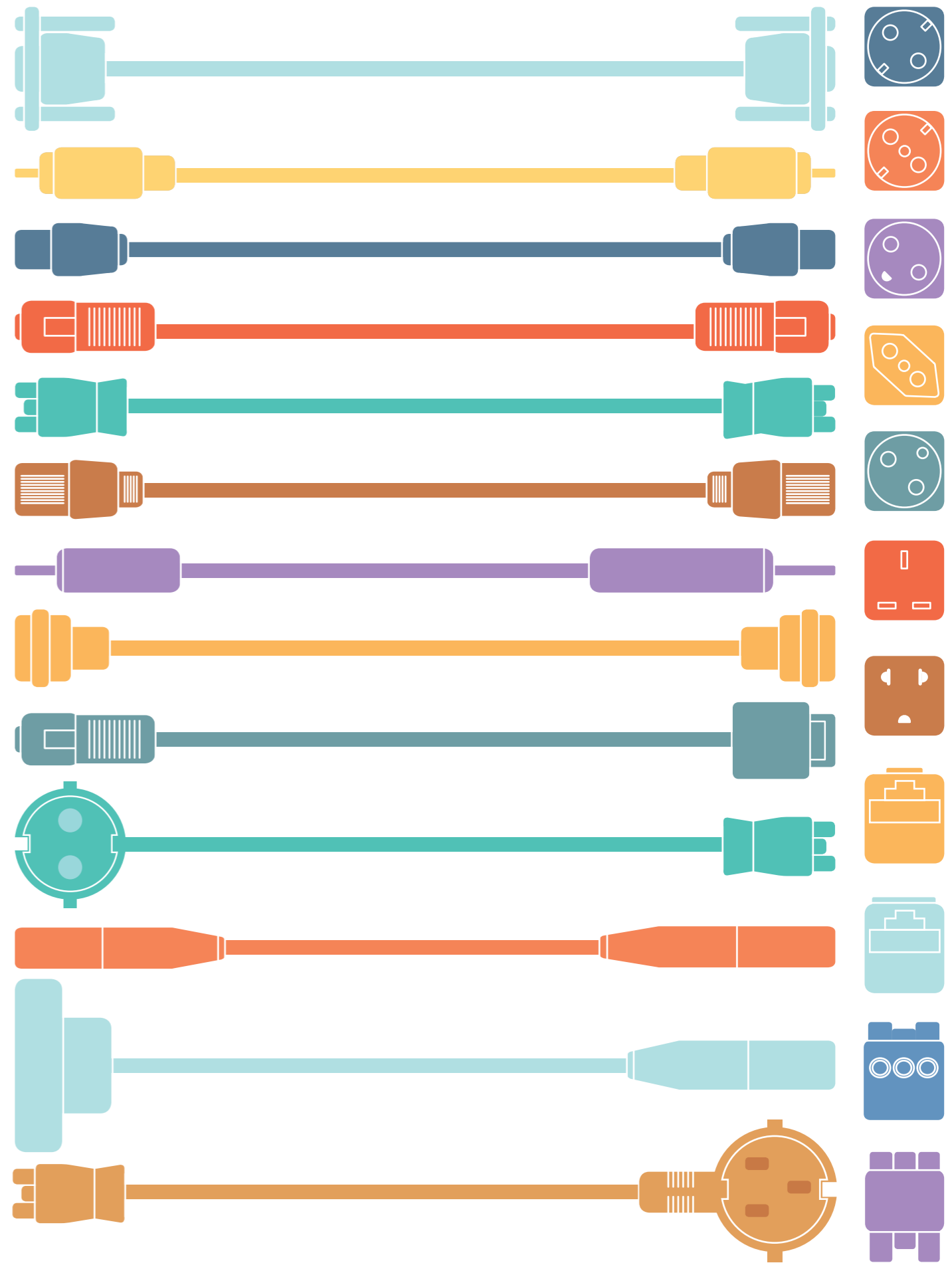
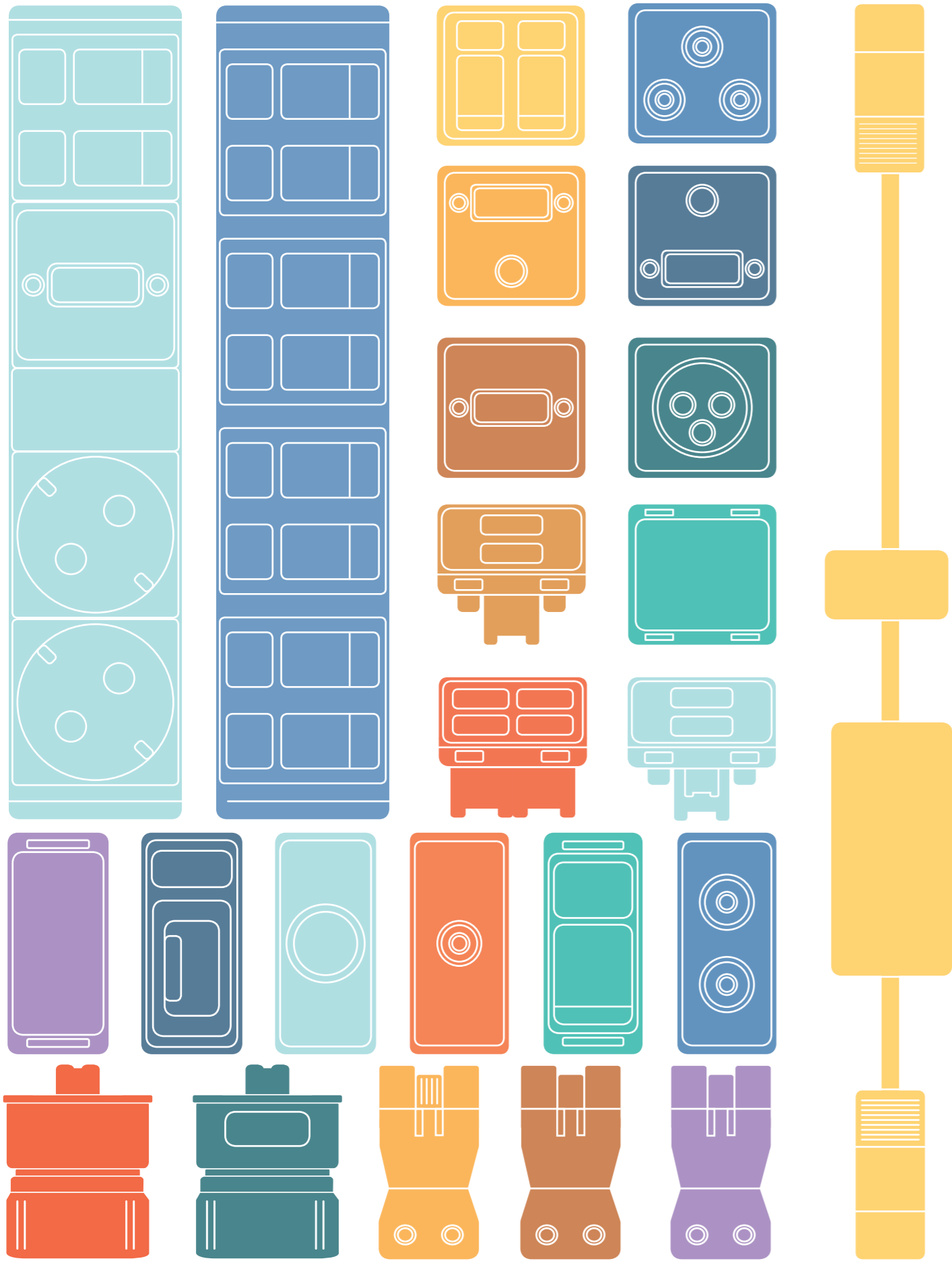

04

ORGATECH

(ОРГАНИЗАЦИЯ ПОДКЛЮ-
ЧЕННЫХ КАБЕЛЕЙ /
TECHNICAL CABLE ORGANISATION)

VERTEBRA

ГИБКИЙ КАБЕЛЬ-КАНАЛ /
VERTEBRA

ФИКСИРУЮЩАЯ ОПОРА / GROUND SUPPORT

РАЗВЕТВИТЕЛЬ / DERIVATOR

ФИКСАТОР / FIXING

АДАПТЕРЫ / ADAPTERS

УГЛОВОЙ ФИКСАТОР / CABLE GUIDE CLIP

Кабель-канал из шарнирных соединений и съемных колец, которые могут быть легко добавлены или удалены для получения желаемой длины.
Cable guide made of articulated and detachable rings that can be easily added or removed, so that any length desired.

P.97

ORGANIZER

ОДИНОЧНЫЙ КАБЕЛЬ-КАНАЛ / SIMPLE ORGANIZER

СДВОЕННЫЙ КАБЕЛЬ-КАНАЛ / DOUBLE ORGANIZER

ВСТРОЕННЫЙ КАБЕЛЬ КАНАЛ / BUILT ORGANIZER

НАПРАВЛЯЮЩИЕ КОЛОННЫ / RACEWAYS COLUMNS

Храние, маскировка и распределение кабелей, установленных в любой тип мебели.
Storing, concealing and distributing the cables installed in any type of furniture.

P.99

ORGA / TECH

Организационно техническое обеспечение прокладки кабеля Technical cable organisation

Система на рабочем месте включает в себе различные элементы, организует и маскирует все кабели для передачи электропитания, информационных, мультимедийных данных.

A system, which combines different elements and thereby arranges and conceals all the electrical, data and multimedia cables to be found in a work station.

Легкая установка

Все элементы соединяются вместе простым щелчком. Они могут крепиться к мебели с помощью винтов.

Свободный доступ

После того как система была установлена, вы можете добавить или удалить кабель без демонтажа элементов установки.

Совместимость

IB Connect продукты в ассортименте, комбинируются со всеми электротехническими элементами других производителей.

Easy installation

All the elements join together with a simple click. They can be fixed to furniture with screws.

Open free

Once the system has been installed, you can add or remove cables with no need to dismantle any element of the installation.

Compatible

Directly adaptable to the IB Connect range of products with a coupling part.

Can be combined with all electrification elements on the market.

ПРИМЕНЕНИЕ

Мебель для нового офиса.

Организация введенных в строй объектов.

Лабораторные столы.

Шкафы для компьютерной техники.

Бытовая мебель.

APPLICATIONS

New office furniture.

Arranging existing installations.

Laboratory tables.

Computer rack cupboards.

Household furniture.

КОМБИНИРУЕМЫЕ КОМПОНЕНТЫ**COMBINABLE COMPONENTS****ГИБКИЙ КАБЕЛЬ-КАНАЛ****VERTEBRA**

Гибкий кабель-канал

Vertebra

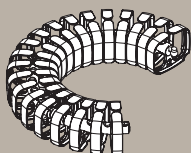

Фиксирующая опора

Ground support

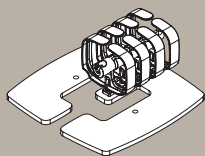

Разветвитель

Derivator

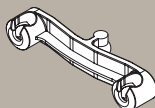

Фиксатор

Fixing

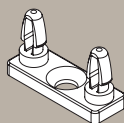

Адаптеры

Adapters

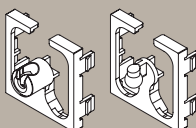

Боковой фиксатор

Cable guide clip

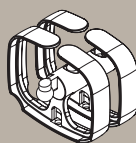
**ОРГАНАЙЗЕР****ORGANIZER**

Одиночный кабель-канал

Simple Organizer

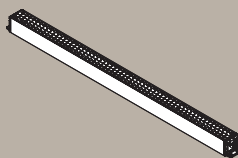

Сдвоенный кабель-канал

Double Organizer

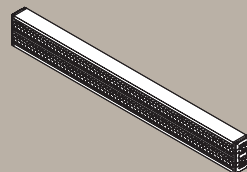

Встроенный

Built in Organizer

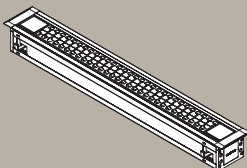

Направляющие колонны

Raceways Columns

Колонна
ColumnnaМини колонна
Mini Columnna

VERTE/ BRA

Канал для кабеля изготовлен из сочлененных и съемных колец, которые можно легко добавить или удалить, так что можно получить любую желаемую длину.

Cable guide made of articulated and detachable rings that can be easily added or removed, so that any length desired can be obtained.

Легкая установка

Изготовлено из поликарбоната с отделкой в прозрачный, серый (RAL 7016) или белый (RAL 9010) цвет. Такой материал позволяет легко и быстро разместить любой кабель.

Кольца соединены вместе шарнирным соединителем, обеспечивающим подвижность элементов во всех плоскостях.

Easy installation

Made of polycarbonate finished in ice white, gray (RAL 7016) or white (RAL 9010), which gives it great flexibility to house all kinds of cables very quickly.

The rings are joined together by a ball joint, providing articulated movement on all planes.

ТЕХНИЧЕСКИЕ ПАРАМЕТРЫ

TECHNICAL CHARACTERISTICS

- Возможность добавления разветвителя в любой точке кабель-канала, идеально подходит для распределения кабелей в несколько рабочих мест.
- Можно организовать до 8 кабелей с диаметром 9,5 мм.
- Шарнирное крепление каждого элемента.
- Кабель свободно вставляется в кольца кабель-канала.
- Possibility of adding a diverter at any point of the vertebra, ideal for distributing cables to multiple work stations.
- Can organise up to 8 cables with a diameter of 9,5mm.
- Articulated movement on all planes.
- Cable input or output between the rings of the vertebra.

АКСЕССУАРЫ / ACCESSORIES

ГИБКИЙ КАБЕЛЬ-КАНАЛ VERTEBRA

- Отделка элементов канала в прозрачный, серый (RAL7016), белый (RAL 9010) цвет.
- Finish in ice white, gray (RAL 7016) or white (RAL 9010).

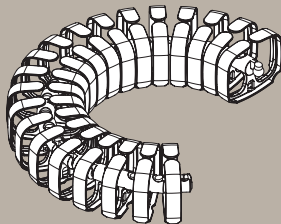

ФИКСИРУЮЩАЯ ОПОРА GROUND SUPPORT

- Основание из черной стали (RAL 9017)).
- Может фиксироваться винтами.
- Base made of black steel (RAL 9017).
- Can be fixed with screws.

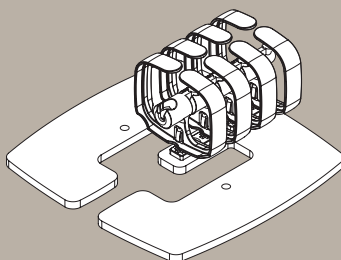

РАЗВЕТВИТЕЛЬ DERIVATOR

- Канал может быть раздвоен таким элементом.
- Vertebra can be converted into two.

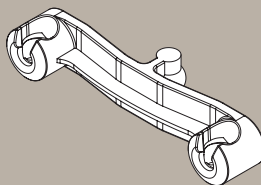

ФИКСАТОР FIXING

- Деталь для фиксации канала к столу.
- Piece for fixing the vertebra to the table.

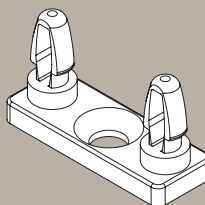

АДАПТЕРЫ ADAPTERS

- Деталь для подгонки канала к электрифицированному элементу, вилка или розетка по мере необходимости.
- Piece to adjust vertebra to electrified element, plug or socket as required.

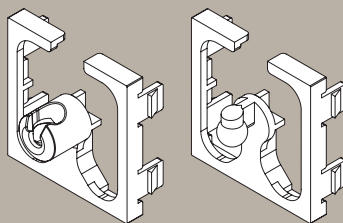

БОКОВОЙ ФИКСАТОР CABLE GUIDE CLIP

- Набор из двух колец для удержания кабеля на поверхности.
- Крепится к столу с помощью винтов.
- Set of two rings to hold cables on a surface.
- Fixed to the table with screws.

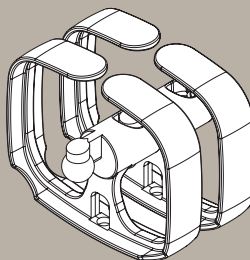

ORGANIZ ZER

ДЕТАЛИ, КОТОРЫЕ НАС ОТЛИЧАЮТ ОТ ДРУГИХ / DETAILS THAT MAKE US DIFFERENT

WHITE

Доступно в белом цвете.
Available in white.

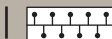

Совместимо с Orgtech.
Compatible with Orgatech.



Изготавливается под заказ.
Custom manufacturing.

Эта новая концепция инновационного решения для хранения, маскировки и распределения кабелей, используемых с любым типом мебели.

This new concept of organisation is an innovative solution for storing, concealing and distributing the cables installed in any type of furniture.

Гибкая мембрана

Профиль канала снабжен гибкой мембраной по всей своей длине, которая выполняет 2 функции: обеспечивает сохранность кабеля, распределяет и фиксирует кабели к подключенному оборудованию.

Flexible membrane

Profile provided with a flexible membrane throughout its length, which fulfils two functions; it retains all the cables stored in the profile, and distributes and fixes the cables coming out of the connected equipment.

Управляемый вход

Муфта для фиксации гибкого кабель-канала подсоединяется с концов направляющих, таким образом обеспечивая современный дизайн и возможность доступа к кабелю.

Guided input

The coupling to fix the vertebra is incorporated into the ends of the organiser, allowing cables to enter in a guided and organised fashion.

ПАРАМЕТРЫ FEATURES

Хранение и укладка незакрепленных кабелей на столе.

Часто на столе нет порядка из-за множества лишних предметов. Кабельный канал делает стол чистым и аккуратным.

Storing and distributing loose cables on any table.

Turns into a clean and tidy cable guide tray on any table that does not originally have one.

ТЕХНИЧЕСКИЕ ПАРАМЕТРЫ TECHNICAL CHARACTERISTICS

- Изготовлено из алюминия.
- Мембраны изготовлены из полипропилена.
- Фиксируется с помощью винтов.

- Made of aluminium.
- Membrane organizer made of polypropylene.
- Fixed by means of screws.

КОМПОНЕНТЫ / COMPONENTS

ОДИНОЧНЫЙ КАБЕЛЬ КАНАЛ SIMPLE ORGANIZER

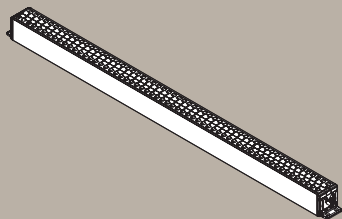

ДВОЙНОЙ КАБЕЛЬ КАНАЛ DOUBLE ORGANIZER

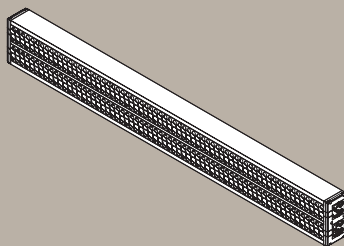

ВСТРОЕННЫЙ КАБЕЛЬ-КАНАЛ BUILT IN ORGANIZER

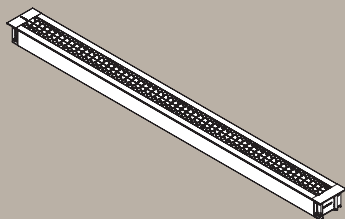

НАПРАВЛЯЮЩИЕ КОЛОННЫ RACEWAY COLUMNS

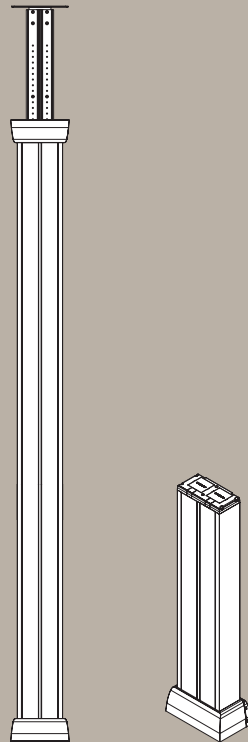

Колонна
Column

Мини колонна
Mini Column

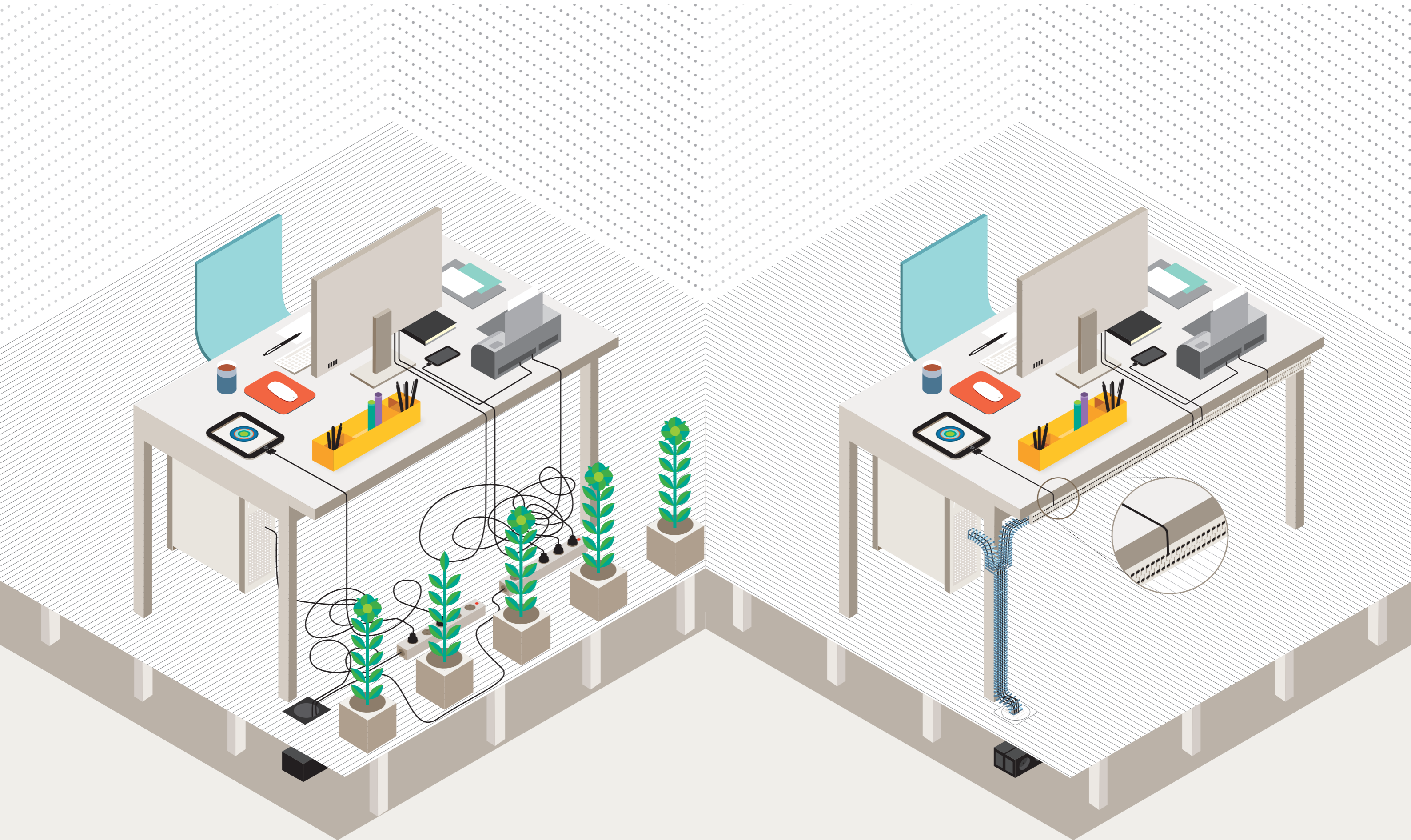



IBConnect + Info

Чтобы получить информацию обо всех товарных кодах, относящихся к нашему ассортименту, указанному в каталоге, посетите сайт www.ib-connect.com или спросите у нас непосредственно "Прайс лист."

To get informed about all our item codes relating to our product portfolio shown in this catalogue, please visit our website www.ib-connect.com or ask us directly the document "Price list".

Мы были бы рады обсудить с вами любое предложение для совместной работы, техническое решение или запрос информации.

Мы надеемся, что этот каталог был полезен и служит для улучшения ваших проектов и сервисов. Мы были бы рады также услышать от вас любые предложения по корректуре содержания данного каталога.

IBconnect сертифицирован в соответствии с ISO 9001 стандарт качества и ISO защита окружающей среды ISO 14001. Наши продукты соответствуют стандарту UNE-EN 50085.

We would be delighted to discuss with you any proposal for working together, technical solution or request for information.

We hope this catalogue has been of help and serves to improve your projects and services.

IBConnect is certified in accordance with the ISO 9001 quality standard and the ISO 14001 environmental standard. Our products comply with the UNE-EN 50085 standard.

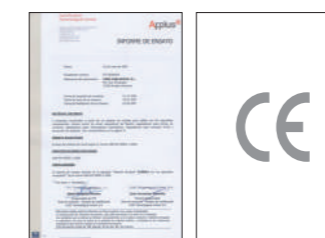

IBConnect - Головной офис
Headquarters
P. El Escopar, 5
31350 Peralta. Navarra
ИСПАНИЯ

T. +34 948 753 282
F. +34 948 751 462

Отдел продаж в Испании
National Sales
comercial@ib-connect.com

Отдел международных продаж
International Sales
export@ib-connect.com

IBConnect Russia

Контакты
Contact
russia@ib-connect.com

www.ib-connect.com



V.04

IBConnect Russia

Контакты
russia@ib-connect.com

www.ib-connect.com



JOIN US

www.facebook.com/ibconnect.solutions



FOLLOW US

www.twitter.com/ibconnect